

# DENON®

## DP-400

TURNTABLE

# Quick Start Guide

Kurzanleitung / Guide de démarrage rapide / Guida di Avvio Rapido /  
Guía de inicio rápido / Snelhandleiding / Snabbstartsguide /  
Краткое руководство пользователя / Skrócona instrukcja obsługi /  
かんたんスタートガイド / 快速入门指南

## Read Me First....

Bitte zuerst lesen... / Lisez-moi en premier... / Nota preliminare... /  
Lea esto primero... / Lees mij eerst... / Läs detta först... /  
Прочитайте в первую очередь... / Przeczytaj najpierw... /  
はじめにお読みください... / 请先读我....

ENGLISH

DEUTSCH

FRANÇAIS

ITALIANO

ESPAÑOL

NEDERLANDS

SVENSKA

РУССКИЙ

POLSKI

日本語

中文简体字

# Bienvenido

Gracias por elegir esta unidad. En esta guía encontrará instrucciones paso a paso que le ayudarán a configurar su esta unidad.

**No devuelva esta unidad a la tienda, solicite asistencia.**





**Si necesita ayuda... :**

Si necesita más ayuda para solucionar algún problema, póngase en contacto con el servicio de atención al cliente de Denon en su región.

[www.denon.com](http://www.denon.com)

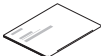
# Antes de empezar

## Contenido de la caja

Guía de inicio rápido		Plato	
Instrucciones de seguridad		Lámina del plato	
Unidad principal		Adaptador para 45 rpm	
Adaptador de CA		Cabezal con cápsula	
Clavijas del adaptador de CA (5 piezas)		Contrapeso	
Tapa guardapolvo		Cable de audio	
Soporte de la tapa guardapolvo			

## Necesario para las conexiones básicas



- Estos dibujos se proporcionan únicamente con fines ilustrativos y no representan los productos reales.

# Configuración

El proceso de configuración consta de cuatro pasos.

- 1** Montaje
- 2** Ajustes
- 3** Conexiones
- 4** Reproducción

# 1 Montaje

Antes del uso, monte las partes incluidas en la unidad principal. El tocadiscos es susceptible a vibraciones e inclinaciones, coloque la unidad principal en un lugar estable y plano por adelantado.

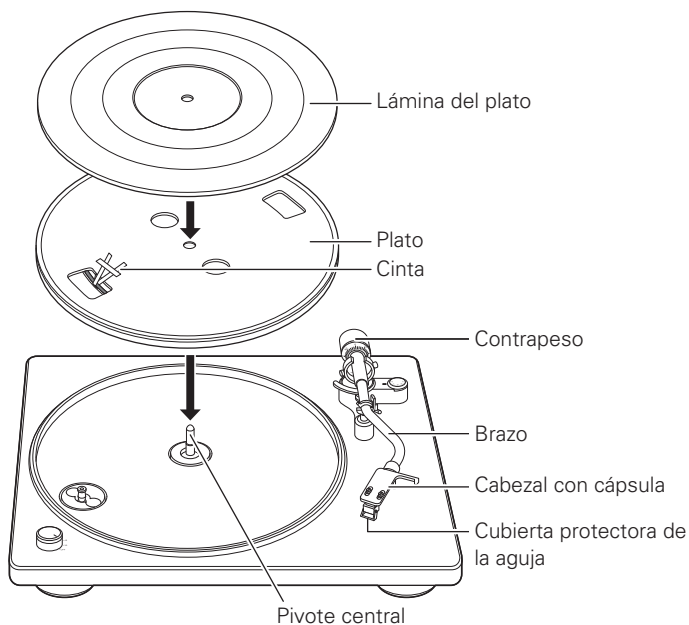

## Montaje del plato

**1** Meta el orificio situado en el centro del plato por el pivote central.

**2** Gire el plato hasta que el rodillo de la unidad principal sea visible desde el orificio cuadrado del costado con la cinta.

**3** Tire de la cinta y pase la correa por el rodillo.

- Retire la cinta tras colocar la correa.

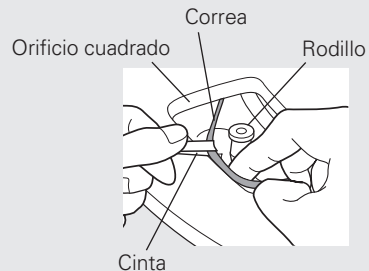

- Tenga cuidado de no doblar la correa al colocarla.
- Guarde la cinta después de usarla, ya que es necesaria al reemplazar la correa.

**4**

## Coloque la lámina en el plato.



- Coloque la lámina con el lado donde aparece el logotipo de DENON hacia abajo.

## Montaje del contrapeso

**1**

Inserte el contrapeso en el pivote central, en la parte posterior del brazo, y gírelo en la dirección de la flecha mientras lo empuja suavemente.

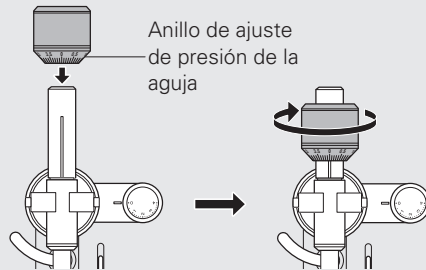

- Monte el contrapeso para que el anillo de ajuste de presión de la aguja esté orientado hacia el frente.

## Montaje del cabezal con la cápsula

**1**

Inserte el cabezal en la punta del brazo.

- Inserte el cabezal con el pin de guía hacia arriba y alineado con el orificio situado en la parte superior del brazo.

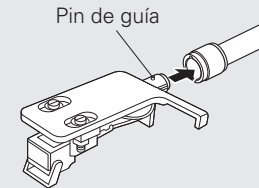
**2**

Gire la contratuerca en la dirección de la flecha para asegurar el cabezal.

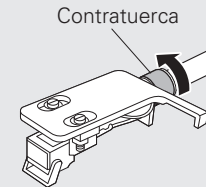

### NOTA

- Realice esta operación con la cubierta protectora de la aguja bajada para proteger la punta de la misma.

## 2 Ajustes

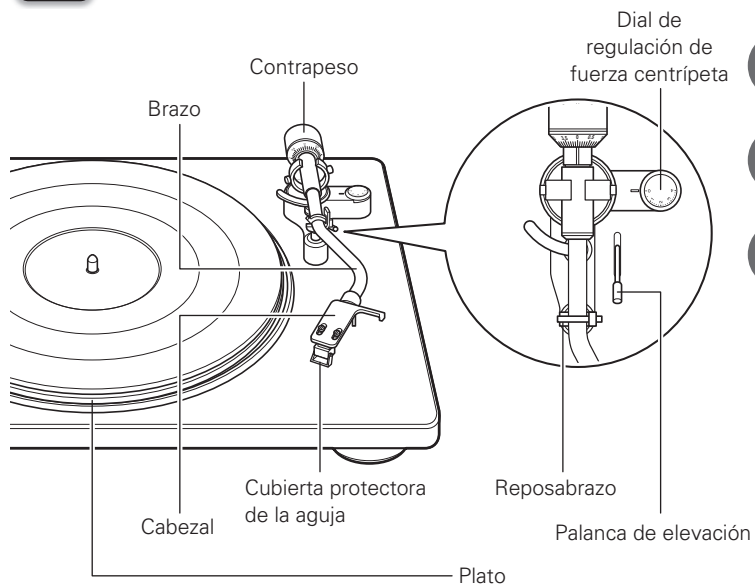

### ▣ Ajuste de la presión de la aguja

- 1** Coloque el dial regulación de fuerza centrípeta en “0”.
- 2** Baje la palanca de elevación.
- 3** Libere el bloqueo en el reposabrazo, tome el soporte para el dedo situado en el cabezal, y mueva el brazo sobre el plato.

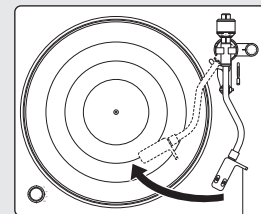
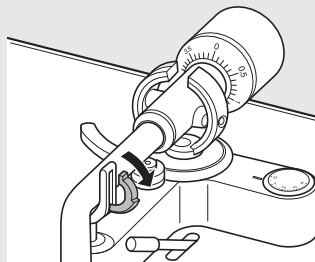

Soporte para el dedo

#### NOTA

- Realice esta operación con la cubierta protectora de la aguja bajada para proteger la punta de la misma.

**4**

**Gire el contrapeso para que el brazo flote paralelo al plato.**

- Realice el ajuste girando el contrapeso gradualmente mientras retira periódicamente su mano para verificar la posición.

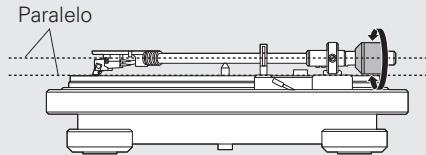
**5**

**Vuelva a situar el brazo en el reposabrazo.**

**6**

**Sosteniendo el contrapeso con un dedo para que no se mueva, gire el anillo de ajuste de presión de la aguja de modo que la marca “0” quede alineada con la línea del brazo.**

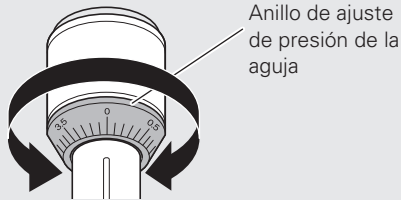
**7**

**Gire el contrapeso en la dirección de la flecha para que la marca “2” del anillo de ajuste de presión de la aguja quede alineada con la línea del brazo.**

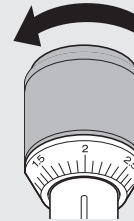

- La presión adecuada en la aguja para la cápsula incluida con la unidad principal es de 2,0 g (19,6 mN).

## Ajuste del dial de regulación de fuerza centrípeta

**1**

**Gire el dial de regulación de fuerza centrípeta de manera que quede alineado con “2”.**

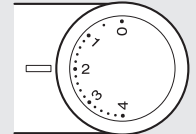

### 3 Conexiones

Conecte la clavija de conversión adecuada para el tipo de toma de corriente que esté utilizando al adaptador de CA.

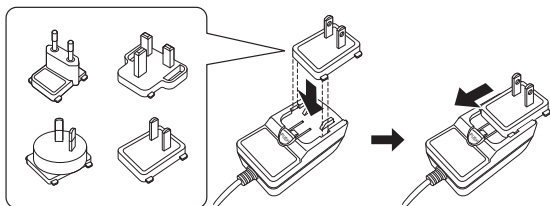

- Se recomienda que el cable de tierra del cable de audio incluido se mantenga alejado asegurándolo con un cierre parecido al del cable de audio.
- Si un dispositivo conectado a esta unidad cuenta con terminal de tierra, conecte el cable de tierra del cable de audio (suministrado) al terminal de tierra de dicha unidad (SIGNAL GND). Esto puede reducir el ruido durante la reproducción.
- Cuando se conecte a un amplificador con un terminal de entrada PHONO, ajuste el ecualizador de phono ON/OFF en "OFF".

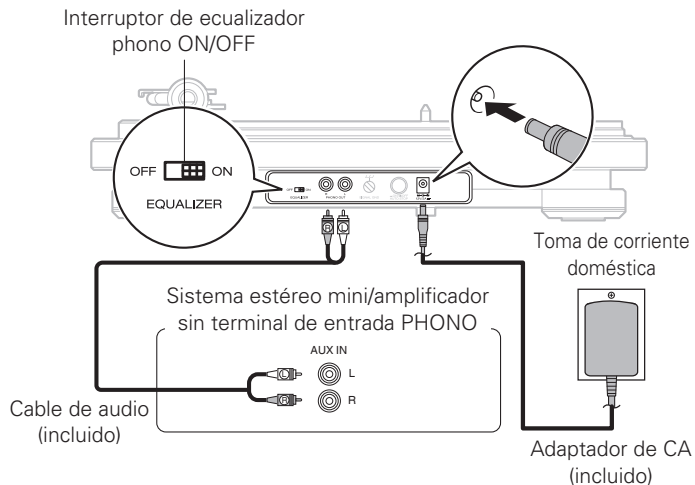



## 4 Reproducción

### 1 Coloque un disco en el plato.



- Para discos EP, inserte el adaptador de 45 rpm incluido en el pivote central.

### 2 Gire el mando del interruptor de encendido/rpm para que coincidan las rpm del plato con las rpm del disco.

El plato comenzará a girar.

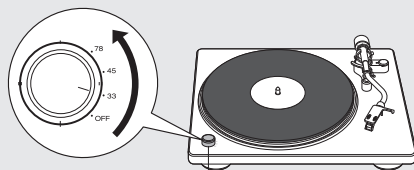

Mando del interruptor  
encendido/rpm



- Puede seleccionar entre 33 1/3, 45, 78 rpm como velocidad del plato por minuto.

### 3 Levante la cubierta protectora de la aguja de la cápsula.

Cubierta  
protectora  
de la aguja

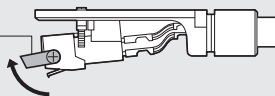

### 4 Libere el bloqueo del reposabrazo y suba la palanca de elevación.

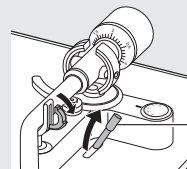

Palanca de  
elevación

### 5 Coja el soporte para el dedo, y sitúe la punta de la aguja directamente sobre la posición de inicio de la pista a reproducir.

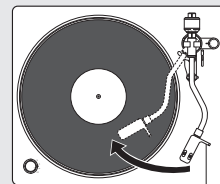

Soporte para el dedo

### 6 Baje la palanca de elevación.

El brazo baja lentamente, y comienza la reproducción cuando la punta de la aguja alcanza el disco.

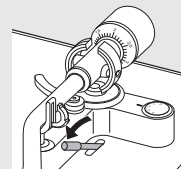

# Uso de la tapa guardapolvo

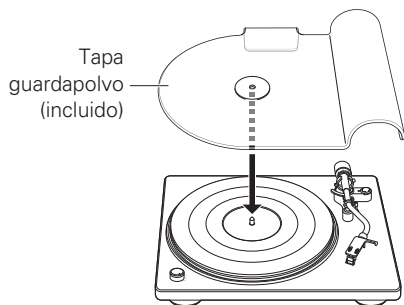

- Retire la tapa guardapolvo antes de grabar la reproducción.

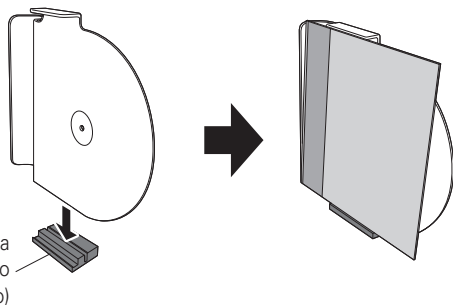

- Coloque la tapa guardapolvo en el soporte incluido para utilizarlo como un soporte para discos.

# Manual del usuario

- Para obtener más información, visite [www.denon.com](http://www.denon.com)
- Consulte el manual de la web para obtener información sobre otras funciones y detalles del procedimiento de funcionamiento.

[manuals.denon.com/DP400/ALL/ES/](http://manuals.denon.com/DP400/ALL/ES/)



Manual en línea

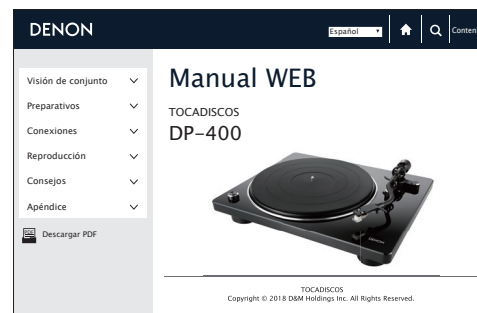



**DENON®**

[www.denon.com](http://www.denon.com)

Printed in China 5411 11696 00AD  
Copyright © 2018 D&M Holdings Inc. All Rights Reserved.