

MEGAFONÍA / KITS DE SONIDO / PARED

KS-WALL-4

KIT DE SONIDO 4 ALTAVOCES



RADIO



BLUETOOTH



2 AUX LINES



USB



MONO/STEREO

- ✓ Kit de sonido (todo en uno)
- ✓ Multitud de opciones de reproducción
- ✓ Excelente acabado y diseño elegante
- ✓ Sonido estéreo de gran calidad y potencia



+ Info:

<https://fonestar.com/KS-WALL-4>

ESPECIALMENTE RECOMENDADO EN:



Hostelería



Retail



Hoteles



Todos los sectores

DESCRIPCIÓN:

Kit de sonido (todo en uno) que incluye 4 altavoces de techo y amplificador de pared. Con multitud de opciones de reproducción: Bluetooth®/USB, sintonizador FM con 50 presintonías y dos entradas auxiliares, ampliando sus posibilidades y permitiendo disfrutar de la música reproducida desde cualquier otro dispositivo con salida de nivel de línea. Además, gracias a sus 4 altavoces de techo de 6", podrá disfrutar de un sonido estéreo de gran calidad y potencia sin distorsión. Pantalla LCD 2,15" de información de modo y reproducción. Permite configurar un volumen máximo, estableciendo un límite para asegurar que no se sobrepasa el volumen deseado, además, tiene temporizador de apagado y ecualización de graves y agudos. Este kit permite su instalación en caja estándar universal cuadrada y redonda, fácil integración en cualquier espacio. Control mediante botones táctiles o mediante el mando a distancia incluido. Para pequeñas sonorizaciones en salas de espera, pequeños comercios, hogar, etc.



+ Info:

<https://fonestar.com/KS-WALL-4>

CARACTERÍSTICAS TÉCNICAS:

| | |
|-----------------|---|
| CARACTERÍSTICAS | <p>Kit de sonido: amplificador estéreo compacto con 2 altavoces de techo de 6". Reproductor estéreo con receptor Bluetooth, reproductor USB y sintonizador FM con 50 presintonías y búsqueda automática. Autoplay, comienza la reproducción automáticamente al encender. Memoria del último modo seleccionado. Memoria del modo de reproducción (random, repeat). Posibilidad de cambio de nombre Bluetooth ID y contraseña con software PC. Pantalla LCD 2,15" de información de modo y reproducción. Volumen máximo configurable. Temporizador de apagado. Ecuilización de graves y agudos. Selector mono/estéreo de salida del reproductor. Control mediante botones táctiles o mediante el mando a distancia incluido. 2 entradas auxiliares de nivel de línea (mono). Para caja estándar universal cuadrada y redonda.</p> |
| BLUETOOTH | <p>Bluetooth 5.0 Distancia de transmisión 10 m</p> |
| POTENCIA | 25 + 25 W RMS@4 Ohm |
| ALTAVOCES | <p>4 altavoces 6"@8 Ohm Cuerpo ABS Rejilla redonda de aluminio sin marco</p> |
| ENTRADAS | <p>1 x línea auxiliar, jack 3'5 mm, 200 mV RMS 1 x línea auxiliar, euroblock, 200 mV RMS 1 x antena FM</p> |
| SALIDAS | Altavoces: 4-8 Ohm, euroblock |
| COLOR | Blanco (RAL 9003) |
| ALIMENTACIÓN | 100-240 V CA |
| MEDIDAS | <p>Amplificador: Exteriores: 83 x 83 x 39 mm fondo Montaje: 47 x 47 x 27 mm fondo Distancia entre tornillos: 60 mm</p> <p>Altavoces: 186 mm Ø x 70 mm fondo Orificio de corte: 170 mm</p> |
| PESO | 2'32 kg |
| ACCESORIOS | <p>Cableado de altavoz 4 x 5 m Cable de antena FM Mando a distancia Pilas incluidas</p> |
| OPCIONAL | DOT-BOX-B: caja para montaje en superficie |



+ Info:

<https://fonestar.com/KS-WALL-4>

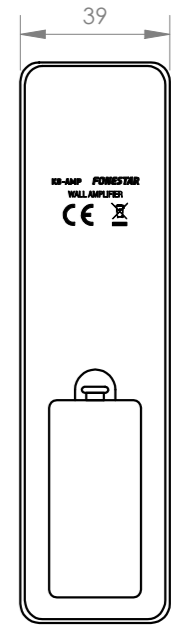
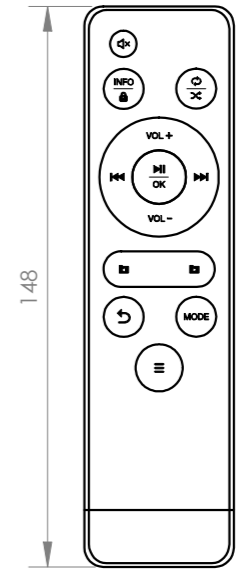
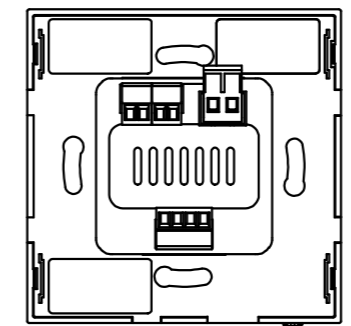
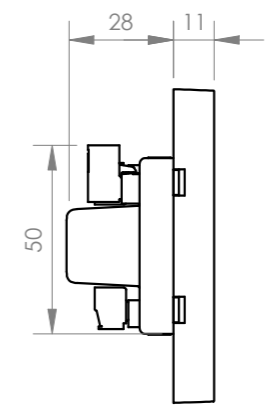
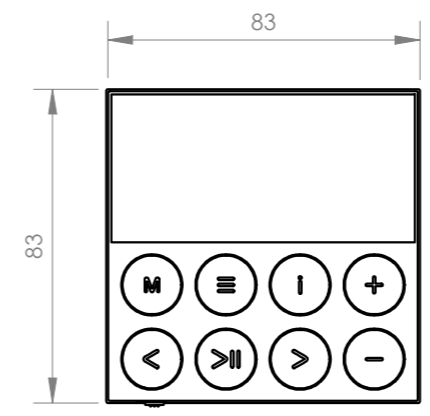
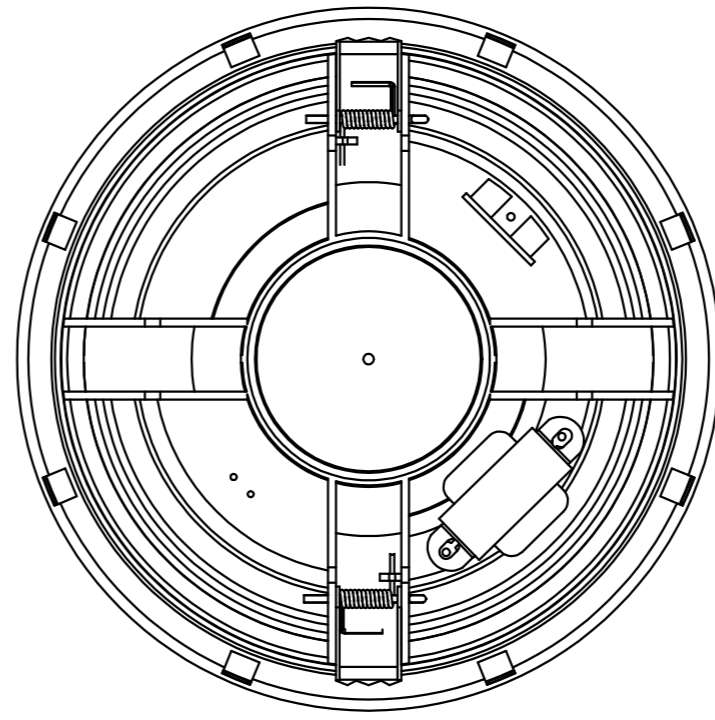
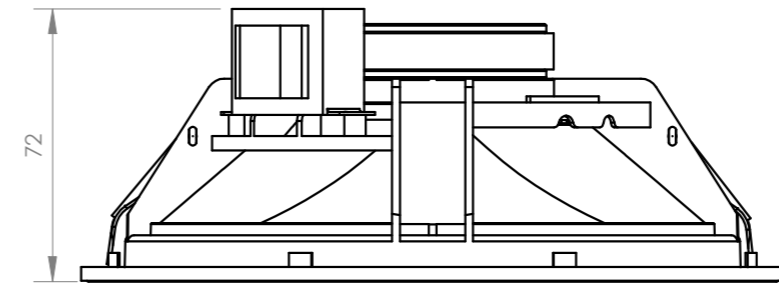
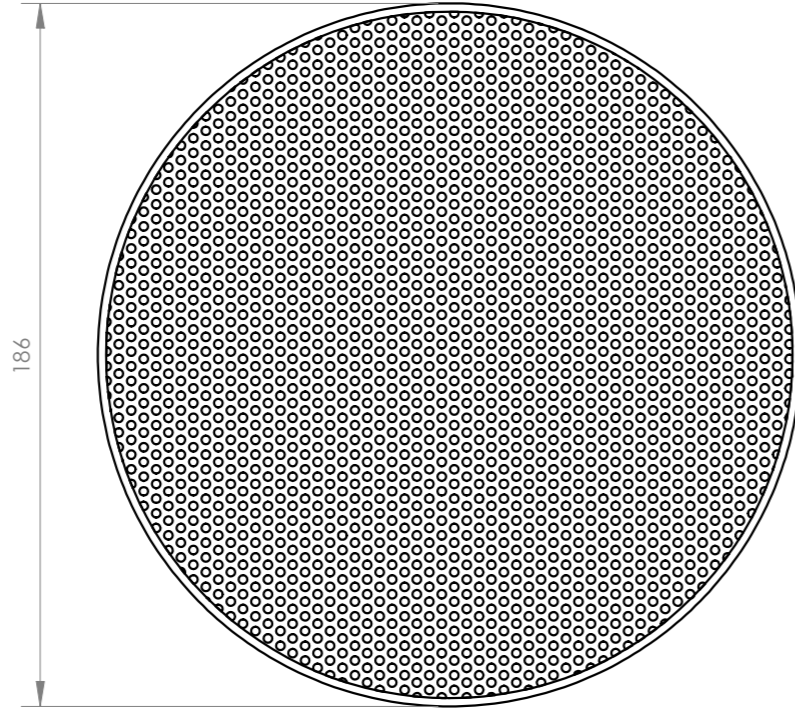

FONESTAR

Model
KS-WALL-4

Description
4 SPEAKERS SOUND KIT

Units
mm

Scale
1:2