

Stage 2 Guía de Instalación

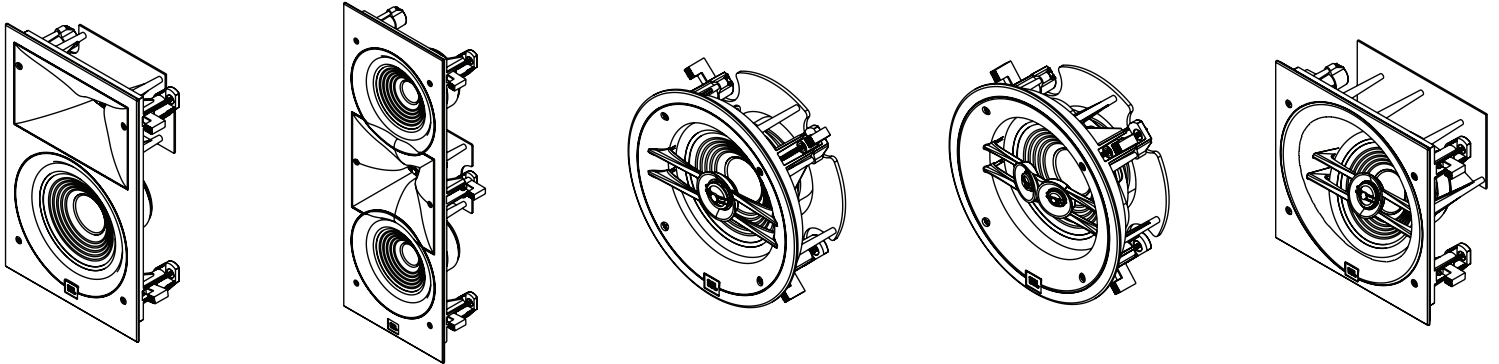

Altavoces arquitectónicos

1.1 | 20220829

© 2022 Harman International

Descripción general

Productos descritos

Este documento abarca los productos siguientes.

Modelos para empotrar en la pared	
Stage 250WL	Para empotrar en la pared, 2 vías, dual 5,25"
Stage 260W	Para empotrar en la pared, 2 vías, 6,25"
Stage 280W	Para empotrar en la pared, 2 vías, 8"
Modelos para empotrar en el techo	
Stage 260C	Para empotrar en el techo, 2 vías, 6,25"
Stage 260CDT	Para empotrar en el techo, 2 vías, 6,25", altavoz de agudos dual
Stage 260CSA	Para empotrar en el techo angulado, 2 vías, 6,25"
Stage 280C	Para empotrar en el techo, 2 vías, 8"
Stage 280CSA	Para empotrar en el techo angulado, 2 vías, 8"

Accesorios asociados

Hay distintos accesorios disponibles para instalaciones de nueva construcción y kits de rejillas cuadradas para cambiar el aspecto de los altavoces para empotrar en el techo.

Soportes de preconstrucción	
WB81	Soporte de preconstrucción para dispositivos empotrables en la pared de 8"
WB61	Soporte de preconstrucción para dispositivos empotrables en la pared de 6"
CB6SA	Soporte de preconstrucción para dispositivos empotrables en el techo, angulados, de 6"
CB8SA	Soporte de preconstrucción para dispositivos empotrables en el techo, angulados, de 8"
Kits de rejilla cuadrada	
SGK6	Kit de rejilla cuadrada para dispositivo empotrable en el techo de 6"
SGK8	Kit de rejilla cuadrada para dispositivo empotrable en el techo de 8"

Contenidos de la caja

- 1 Altavoz arquitectónico Stage
- 1 Rejilla sin bisel
- 1 Plantilla de troquel
- 1 Guía de inicio rápido (este documento)

Avisos de seguridad

⚠ IMPORTANTE HARMAN International no asume ninguna responsabilidad por una instalación inadecuada de hardware, ni de ningún daño personal o daño en el producto que resulten de una instalación inadecuada o de un altavoz caído.

Lea todo este documento y siga todas las advertencias antes de proceder a instalar estos productos.

⚠ IMPORTANTE Precauciones de instalación

Debido a la naturaleza de este producto, es necesario seguir varias precauciones antes de iniciar la instalación.

1. Deja espacio suficiente entre el altavoz y cualquier aislamiento que pueda haber en la cavidad de la pared para evitar un incendio si se produce un sobrecalentamiento.
26 mm para materiales no inflamables
78 mm para materiales inflamables
2. Asegúrate de que todos los tendidos de cables por dentro de paredes y techos cumplan o superen los códigos de seguridad antiincendios locales relativos a cables ocultos.
3. Determina las longitudes de los cables y selecciona un cable de altavoz del calibre adecuado para usarlo según la tabla que se encuentra en [Calibre de cable según la distancia](#).
4. **NO** aprietes en exceso las patas de fijación del altavoz al sujetar los altavoces a las superficies, ya que hacerlo puede provocar que el altavoz se suelte. Si utilizas un destornillador eléctrico, utiliza la potencia mínima.
5. **NO** conectes los altavoces a un amplificador con valores nominales por encima de la potencia de amplificador recomendada. Una sobrecarga del altavoz puede provocar un sobrecalentamiento, y este puede aumentar el riesgo de lesiones.
6. **NO** conectes el extremo del cable hacia el amplificador hasta que hayas instalado y cableado todos los altavoces.
7. Determina y adquiere todos los accesorios, como los soportes de preconstrucción, antes de iniciar el proceso de instalación. Consulta [Accesorios asociados](#) para obtener una lista de los soportes disponibles.
8. Asegúrate de que el material del panel de la pared y del techo tenga un grosor entre 13 mm y 51 mm y que sea apto para soportar el peso del altavoz.

Instalación

Antes de proceder a la instalación, asegúrate de leer todas estas instrucciones atentamente para garantizar una instalación completa y precisa. Si en algún momento surgen dudas acerca de las instrucciones, ponte en contacto con tu distribuidor o con el servicio de soporte al cliente para pedir ayuda.

Preparativos para la preinstalación

Aunque estos altavoces arquitectónicos se han diseñado para dar un excelente rendimiento en distintos entornos, es necesario seguir unas directrices para asegurarse de que se pueden aprovechar al máximo.

1. Lee la sección [IMPORTANTE Precauciones de instalación](#) antes de continuar para asegurarte de que cumples todas las precauciones de seguridad.
2. Determina una ubicación para los altavoces en la sala y su posición en la pared o el techo. Ten en cuenta que la colocación cerca de límites, como otras paredes, techos o suelos, aumenta la reflexión, lo cual puede tener un efecto negativo sobre el sonido.
3. Determina las longitudes de los cables y selecciona un cable de altavoz del calibre adecuado para usarlo según la tabla que se encuentra en [Calibre de cable según la distancia](#).
4. Tiende todos los cables desde la ubicación del amplificador hasta la del altavoz para que estén disponibles al instalar el altavoz. Asegúrate de que los cables no estén conectados al amplificador en este momento.

Calibre de cable según la distancia

Distancia/longitud	Calibre del cable
<15 m	Calibre 16
15 m ~ 30 m	Calibre 12
>30 m	Calibre 10

5. Si se trata de una nueva construcción, asegúrate de tener todos los soportes a mano e instalados en la pared antes de instalar los altavoces. Instala los soportes de preconstrucción según las instrucciones incluidas con ellos.
6. En el caso de paredes y techos existentes, coloca la plantilla del troquel incluida sobre la pared o el techo y traza el contorno en la pared. Asegúrate de que la plantilla esté a la misma distancia entre refuerzos para poder extender las patas XL-2 completamente. Si es necesario, utiliza un detector de refuerzos.

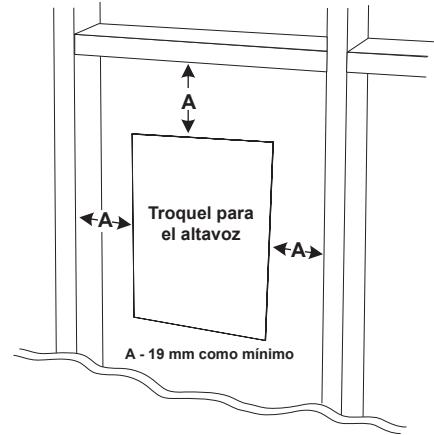

7. Con una sierra para cartón yeso, corta una sección de pared/techo dentro del contorno del troquel.

Instalar los altavoces

1. Sigue los pasos que se describen en [Preparativos para la preinstalación aplicables](#) a la instalación.
2. Coloca las patas XL-2 del altavoz en la posición de instalación. Deben quedar dentro del marco del altavoz para poder instalar el altavoz dentro del troquel.

Pata XL-2 dentro del marco del altavoz

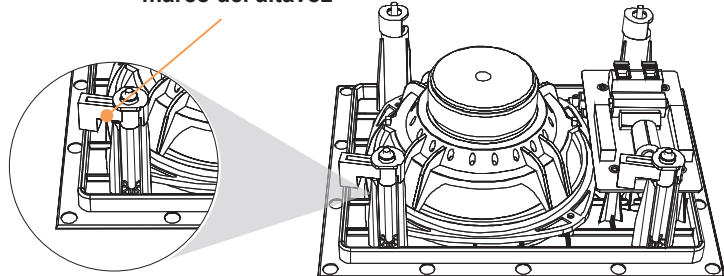



3. Sujeta el cable de seguridad incluido a un refuerzo de la pared o del techo cerca del lado del altavoz con el cáncamo con anilla de seguridad.
4. Haz pasar el cable a través del soporte de preconstrucción o un agujero en la pared o el techo.
5. Quita 6,5 mm del aislante de cada cable.
6. Empezando por el terminal negativo (negro), presiona suavemente cada terminal, inserta el cable y suelta el terminal. Repite la operación con el terminal positivo (rojo).
7. Instala el altavoz en el troquel/soporte, sujétalo con firmeza en la pared y aprieta los tornillos de las patas XL-2.

PRECAUCIÓN NO aprietes los tornillos en exceso, ya que esto podría arrancar las patas y provocar que el altavoz se suelte de la pared o el techo.

8. Instale la rejilla sobre el altavoz colocándola con suavidad encima del altavoz hasta que los imanes hagan un chasquido y tiren de la rejilla hacia el altavoz.

Especificaciones



Empotrados en la pared

	Stage 250WL	Stage 260W	Stage 280W
			
Transductor de altas frecuencias	Cúpula de aluminio de 1" (25 mm) con bocina de High-Definition Imaging (HDI™)	Cúpula de aluminio de 1" (25 mm) con bocina de High-Definition Imaging (HDI™)	Cúpula de aluminio de 1" (25 mm) con bocina de High-Definition Imaging (HDI™)
Transductor de bajas frecuencias	Altavoz de bajos con cono de polielulosa de 5,25" (130 mm) dual	Altavoz de bajos con cono de polielulosa de 6,5" (165 mm)	Altavoz de bajos con cono de polielulosa de 8" (200 mm)
Potencia del amplificador recomendada	20-120 W RMS	20-100 W RMS	20-120 W RMS
Respuesta en frecuencias	52 Hz-25 kHz (-6 dB sobre el eje)	50 Hz-25 kHz (-6 dB sobre el eje)	42 Hz-25 kHz (-6 dB sobre el eje)
Sensibilidad (2,83 V a 1 m)	90 dB	87 dB	90 dB
Impedancia nominal	8 Ohm	8 Ohm	8 Ohm
Frecuencia de corte	2100 Hz	1900 Hz	1700 Hz
Entradas	Conectores con resorte chapados con níquel	Conectores con resorte chapados con níquel	Conectores con resorte chapados con níquel
Dimensiones de la rejilla	Al.: 496 mm x An.: 194 mm	Al.: 339 mm x An.: 217 mm	Al.: 400 mm x An.: 266 mm
Dimensiones de troquel	Al.: 460 mm x An.: 162 mm	Al.: 311 mm x An.: 184 mm	Al.: 372 mm x An.: 238 mm
Profundidad de montaje	96 mm	92 mm	98 mm

Empotrados en el techo (estándar)

	Stage 260C	Stage 280C
		
Transductor de altas frecuencias	Cúpula de aluminio de 1" (25 mm) con lente acústica	Cúpula de aluminio de 1" (25 mm) con lente acústica
Transductor de bajas frecuencias	Altavoz de bajos con cono de policelulosa de 6,5" (165 mm)	Altavoz de bajos con cono de policelulosa de 8" (200 mm)
Potencia del amplificador recomendada	20-100 W RMS	20-120 W RMS
Respuesta en frecuencias	50 Hz-25 kHz (-6 dB sobre el eje)	42 Hz-25 kHz (-6 dB sobre el eje)
Sensibilidad (2,83 V a 1 m)	87 dB	90 dB
Impedancia nominal	8 Ohm	8 Ohm
Frecuencia de corte	3000 Hz	3400 Hz
Entradas	Conectores con resorte chapados con níquel	Conectores con resorte chapados con níquel
Dimensiones de la rejilla	Diámetro: 233 mm	Diámetro: 275 mm
Dimensiones de troquel	Diámetro: 203 mm	Diámetro: 244 mm
Profundidad de montaje	100 mm	108 mm

Empotrados en el techo (usos especiales)

	Stage 260CDT	Stage 280CSA	Stage 250CSA
			
Transductor de altas frecuencias	Cúpula de aluminio de 3/4" (20 mm) dual con lente acústica	Cúpula de aluminio de 1" (25 mm) con lente acústica	Cúpula de aluminio de 1" (25 mm) con lente acústica
Transductor de bajas frecuencias	Altavoz de bajos con cono de policelulosa de 6,5" (165 mm) VC dual	Altavoz de bajos con cono de policelulosa de 6,5" (165 mm)	Altavoz de bajos con cono de policelulosa de 8" (200 mm)
Potencia del amplificador recomendada	20-75 W RMS	20-100 W RMS	20-120 W RMS
Respuesta en frecuencias	50 Hz-25 kHz (-6 dB sobre el eje)	50 Hz-25 kHz (-6 dB sobre el eje)	42 Hz-25 kHz (-6 dB sobre el eje)
Sensibilidad (2,83 V a 1 m)	90 dB	87 dB	90 dB
Impedancia nominal	8 Ohm	8 Ohm	8 Ohm
Frecuencia de corte	2900 Hz	2800 Hz	2900 Hz
Entradas	Conectores con resorte chapados con níquel	Conectores con resorte chapados con níquel	Conectores con resorte chapados con níquel
Dimensiones de la rejilla	Diámetro: 233 mm	Al.: 248 mm x An.: 248 mm	Al.: 289 mm x An.: 289 mm
Dimensiones de troquel	Diámetro: 203 mm	Al.: 219 mm x An.: 219 mm	Al.: 260 mm x An.: 260 mm
Profundidad de montaje	106 mm	127 mm	138 mm

Herramientas de instalación

Soportes de preconstrucción

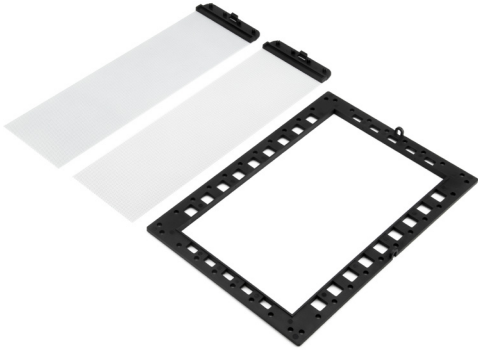
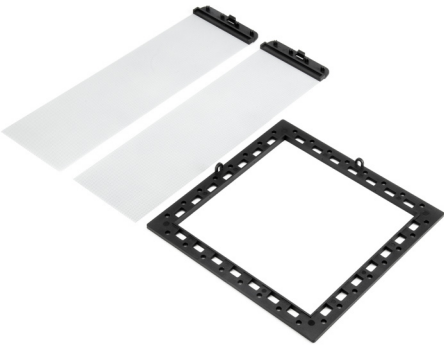
	JBLWB52	JBLWB61 (nuevo)	JBLWB81 (nuevo)	JBLCB6SA	JBLCB8SA
					
Descripción	Soporte de planteamiento para dispositivo empotrado en la pared de 5"	Soporte de planteamiento para dispositivo empotrado en la pared de 6"	Soporte de planteamiento para dispositivo empotrado en la pared de 8"	Soporte de planteamiento para dispositivo empotrado en el techo angulado de 6"	Soporte de planteamiento para dispositivo empotrado en el techo angulado de 8"
Productos compatibles	250WL	260W	280W	260CSA	280CSA

Kits de rejilla cuadrada

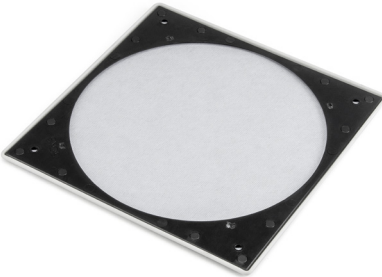
	JBLSGK6	JBLSGK8
		
Descripción	Rejilla blanca apta para pintar para dispositivo empotrado en el techo de 6"	Rejilla blanca apta para pintar para dispositivo empotrado en el techo de 8"
Productos compatibles	260C/260CDT	280C



Harman International Industries, Incorporated.
8500 Balboa Blvd, Northridge CA 91329 United States.

Representante europeo: Harman International Industries, Incorporated.
EMEA Liaison Office, Danzigerkade 16G, 1013 AP Amsterdam, The Netherlands.

Dirección de negocio en Reino Unido: Ground Floor, Westside 2, London Road, Apsley, Hemel Hempstead, Hertfordshire, HP3 9TD, United Kingdom.

© 2022 HARMAN International Industries, Incorporated. Todos los derechos reservados.
JBL es una marca comercial de Harman International Industries, Incorporated registrada en Estados Unidos y en otros países.
Las funciones, las especificaciones y el diseño están sujetos a cambios sin aviso previo.
Part No. 950-0618-001

