

• Descrizione	• Description	• Description	• Beschreibung	• Descripción	• Beschrijving	• Descrição	• Описание	• الوصف
1. Pulsante di comando 2. Pulsante di reset 3. Led segnalazione 4. Morsetti di collegamento	1. Bouton de commande 2. Bouton de réinitialisation 3. Voyant LED 4. Bornes de branchement	1. Pulsador de mando 2. Pulsador de reset 3. LED de señal 4. Bornes de conexión	1. Bedieningsknop 2. Resetknop 3. Signalering met led 4. Aansluitklemmen	1. Botão de controle 2. Botão de rearme (Reset) 3. LED de sinalização 4. Bornes de conexão	1. Кнопка управления 2. Кнопка сброса 3. Сигнальный светодиод 4. Соединительные клеммы	1. زر التحكم 2. زر إعادة الضبط 3. مؤشر ليد للتنبيه 4. أطراف التوصيل		

• Configurazione	• Configuration	• Configuration	• Konfiguration	• Configuración	• Configuratie	• Configuração	• Конфигурация	• التهيئة
<p>Per eseguire la prima installazione, la sostituzione e/o rimozione di un dispositivo e per qualsiasi altra informazione, fare riferimento alla App od al manuale del gateway scaricabile dal sito: <i>For the first installation and/or replacement, and/or removal of the device, or any other information, refer to the App or to the gateway manual, which can be downloaded from the website:</i> Pour effectuer la première installation, le changement et/ou le retrait d'un dispositif et pour toute autre information, faire référence à l'app ou au manuel de la passerelle téléchargeable en se rendant sur le site: <i>Um ein Gerät zum ersten Mal zu installieren und/oder auszutauschen und/oder zu entfernen, sowie für weitere Informationen, beziehen Sie sich bitte auf die App oder das Handbuch oder des Gateways, das von der Website heruntergeladen werden kann:</i> Para efectuar la primera instalación, la sustitución y/o el desmontaje de un equipo y para otra información, se ha de consultar la App o el manual del gateway, que puede descargarse en el sitio: <i>Raadpleeg de App of de handleiding van de gateway, door deze website te downloaden, voor de eerste installatie, de vervanging en/of de verwijdering van een apparaat en andere informatie:</i> Para executar a primeira instalação, a substituição e/ou a remoção de um dispositivo e para qualquer outra informação, roga-se consultar a APP ou manual do gateway que pode ser baixado do site: Для выполнения первой установки, замены и/или удаления устройства или для получения любой другой информации обратиться к приложению или к руководству пользователя, которое можно скачать на сайте: تنفيذ التثبيت الأول. وأو استبدال. وأو إزالة جهاز. ولاي معلومات أخرى. يرجى الرجوع إلى التطبيق أو إلى كتيب جهاز "gateway" الذي يمكن تنزيله من الموقع:</p> <p style="text-align: center;">www.homesystems-legrandgroup.com</p>								
- ANDROID: Richiede Android 5.0 e successivo con accesso a Google Play - ANDROID: requires Android 5.0 and higher with access to Google Play - ANDROID: nécessite Android 5.0 ou suivant avec accès à Google Play - ANDROID: erfordert Android 5.0 und höher mit Zugriff auf Google Play - ANDROID: requiere Android 5.0 y sucesivo con acceso a Google Play - ANDROID: vereist Android 5.0 en hoger met toegang tot Google Play - ANDROID: requer Android 5.0 e posterior com acesso a Google Play - ANDROID: Требуется Android 5.0 или следующей версии с доступом к Google Play - لنظام تشغيل أندرويد (ANDROID): يتطلب نظام أندرويد 5.0 وما يليه مع اتصال بمتجر جوجل بلاي	- iOS: Richiede un iPhone, iPad, o iPod touch con iOS 12.0 o successivo. - iOS: requires an iPhone, iPad, or iPod touch with iOS 12.0 or later - iOS: nécessite un iPhone, un iPad ou un iPod touch avec iOS 12.0 ou suivant - iOS: erfordert ein iPhone, iPad oder iPod touch mit iOS 12.0 oder höher - iOS: requiere el uso de un iPhone, iPad, o iPod touch con iOS 12.0 o sucesivo - iOS: vereist een iPhone, iPad, of iPod touch met iOS 12.0 of hoger - iOS: requer um iPhone, iPad, ou iPod touch com iOS 12.0 ou posterior - iOS: Требуется использования iPhone, iPad или iPod touch с iOS 12.0 или следующей версии - لنظام تشغيل أي أو إس (iOS): يتطلب أي فون أي باد. أو أي بود باللمس مع نظام تشغيل iOS 12.0 أو ما يليه							

• Schemi elettrici	• Schémas électriques	• Esquemas eléctricos	• Esquemas elétricos	• المخططات الكهربائية
• Electric diagrams	• Schaltpläne	• Elektrische schema's	• Электрические схемы	
• Schema base • Basic diagram • Schéma de base • Grundschemata • Esquema de base • Standaarschema • Esquema básico • Базовая схема • مخطط أساسي			• Schema con i pulsanti di comando remoti • Diagram with remote control pushbuttons • Schéma avec les boutons de commande à distance • Schema mit ferngeschalteten Steuertasten • Esquema con los botones de accionamiento a distancia • Schema met bedieningen op afstand • Esquema com os botões de comando remotos • Схема с кнопками дистанционного управления • مخطط ذو أزرار تحكم عن بعد	100 m max. 100 m max. 100 m max. 100 m max.
• Togliere tensione dall'interruttore generale. L'azionamento da remoto può causare danni a persone o cose. • Cut the power at the general circuit breaker. Remote operation may cause damage to people or property. • Coupez le courant au disjoncteur général. L'actionnement à distance peut causer des dommages corporels ou matériels. • Den Hauptschalter stromlos machen. Die Betätigung von fern kann Personen- oder Sachschäden verursachen. • Quitar tensión al interruptor general. El accionamiento a distancia puede causar daños a personas o cosas. • Verwijder de spanning van de hoofdschakelaar. De aansturing op afstand kan persoonlijk letsel of materiële schade veroorzaken. • Desligar a tensão do interruptor geral. O acionamento a distância pode causar danos às pessoas ou aos bens. • Отключить напряжение главного выключателя. Дистанционный пуск может причинить ущерб людям или предметам. • افصل التيار من الفاعل العمومي. يمكن أن يتسبب التشغيل عن بعد في حدوث أضرار للأشخاص والأشياء.				

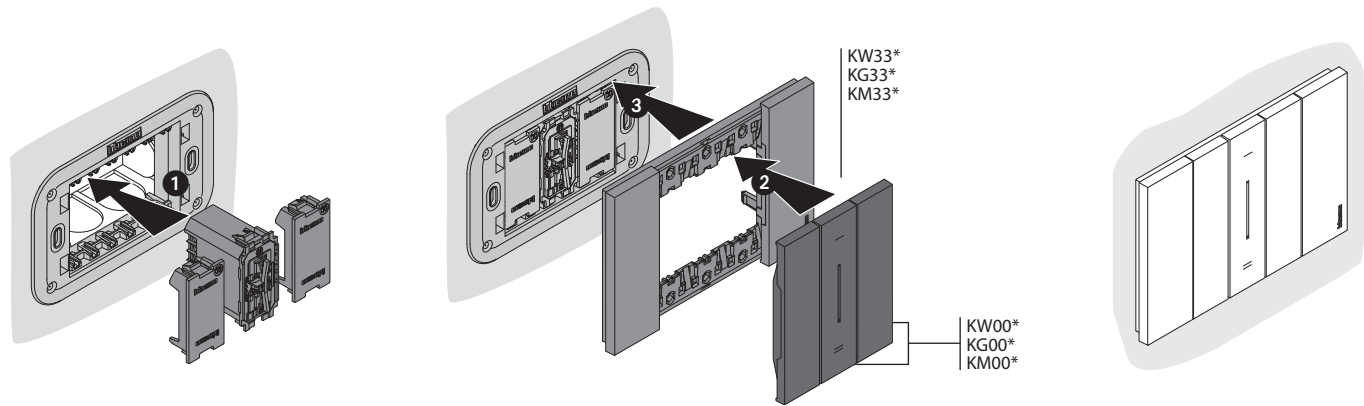
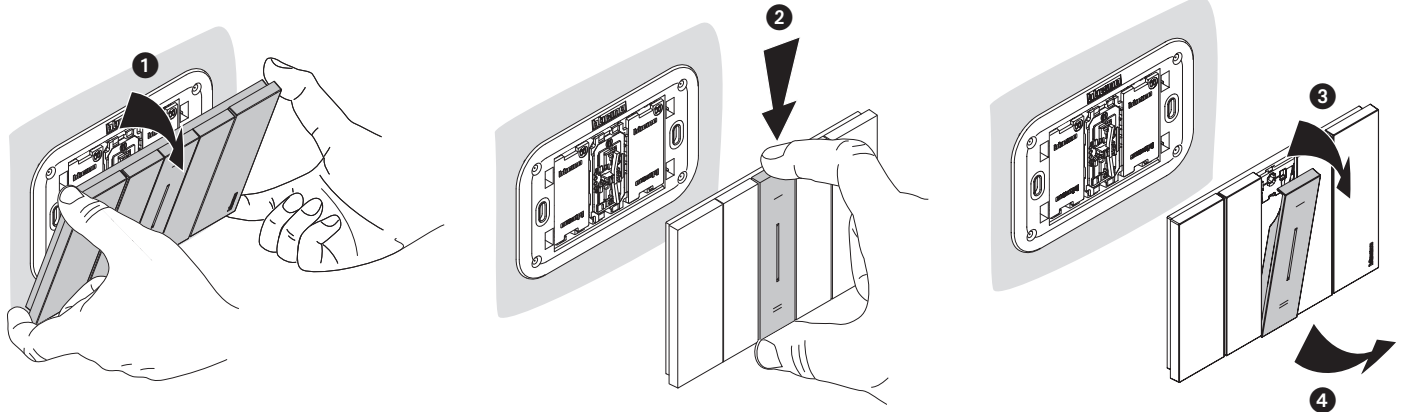

* Da acquistare separatamente
To be purchased separately
À acheter séparément

Getrennt zu erwerben
Comprar por separado
Apart kopen

A adquirir separatadamente
Приобретается отдельно
يجب شراؤها على حدة

- Reset alle impostazioni di fabbrica
- Reset to the factory settings
- Rétablissement des réglages par défaut

- Default-Einstellungen wieder herstellen
- Restablecer los ajustes de la fábrica
- Reset van de fabrieksinstellingen

- Resetar definições de fábrica
- Восстановление фабричных настроек
- الرجوع إلى إعدادات المصنع

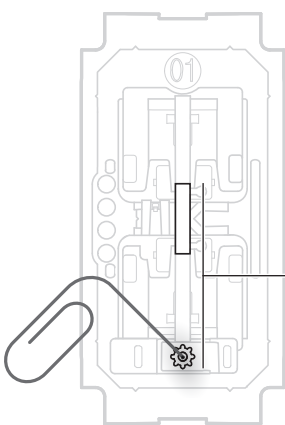



Premere e mantenere premuto il pulsante reset , il LED lampeggia blu, poi si spegne, poi diventa rosso. A questo punto rilascia il pulsante. Il LED diventa rosso fisso. Il reset è eseguito.

Press and hold down the reset pushbutton , the LED flashes blue, then it goes off, then turns red. Now release the pushbutton. The LED turns red steady. The reset has been done.

Appuyer sur le bouton de reset  et le maintenir enfoncé : le voyant clignote en bleu, s'éteint puis devient rouge. Ensuite relâcher le bouton. Le voyant devient rouge fixe. Le reset est effectué.

Drücken die Taste Reset  und halten Sie sie gedrückt. Die LED blinkt blau und erlischt, dann leuchtet sie rot auf. Nun die Taste loslassen. Die LED leuchtet rot auf. Reset durchgeführt.

Presionar sin soltar el botón reset , el LED parpadea de color azul, luego se apaga y se pone de color rojo. Entonces soltar el botón. El LED se pone rojo fijo. El reset se ha efectuado.

Houd de resetknop  ingedrukt. De led blauw knippert blauw, gaat vervolgens uit en kleurt daarna rood. Laat de knop nu los. De led kleurt rood en brandt. De reset is verricht.

Carregar e manter carregado o botão reset , o LED pisca azul, depois desliga-se, então torna-se vermelho. Nesta altura soltar o botão. O LED torna-se vermelho fixo. O reset foi efetuado.

Нажать и удерживать нажатой кнопку сброса , светодиод начнет мигать синим светом, затем погаснет и загорится красным светом.

После этого отпустить кнопку. Светодиод загорится постоянным красным светом. Сброс выполнен.

اضغط واستمر في الضغط على زر إعادة الضبط , سيومض مؤشر الليد باللون الأزرق، ثم ينطفئ، ثم يتحول إلى اللون الأحمر.

Attenzione: la pressione involontaria breve del pulsante reset, avvia l'associazione (LED verdi accesi di tutti gli altri dispositivi dell'impianto). Premere brevemente e contemporaneamente i due tasti del comando K4570CW Master per terminarla.

Warning: a short accidental pressure of the reset pushbutton, starts the association (the green LEDs of all the other system devices are ON). Press quickly and at the same time the two keys of the K4570CW Master control to end it.

Attention : une brève pression involontaire sur le bouton de reset active l'association (voyants verts de tous les autres dispositifs de l'installation allumés). Appuyer brièvement et simultanément sur les deux touches de la commande K4570CW Master pour la terminer.

Achtung: Durch den kurzen versehentlichen Druck der Reset-Taste wird die Zuordnung gestartet (grüne LED leuchtet an allen anderen Geräten der Anlage). Drücken Sie kurz und gleichzeitig die beiden Tasten der Master-Steuerung K4570CW, um sie zu beenden.

Atención: la presión involuntaria breve del botón reset acciona la asociación (LEDs verdes encendidos en todos los otros equipos del sistema). Presionar al mismo tiempo brevemente los dos botones del mando K4570CW Master para acabar la asociación.

Opgelet: wanneer de resetknop per ongeluk kort ingedrukt wordt, wordt de koppeling gestart (de groene leds van alle andere apparaten van de installatie branden). Druk de twee toetsen van de bediening K4570CW Master tegelijkertijd kort in om de procedure af te ronden.

Atenção: a pressão involuntária breve do botão Reset, inicia a associação (LED verdes acesos de todos os outros dispositivos do equipamento). Carregar brevemente e em simultâneo nas duas teclas do comando K4570CW Master para terminá-la.

Внимание: случайное кратковременное нажатие на кнопку сброса запускает сопряжение (горят зеленые светодиоды всех других устройств системы). Кратковременно и одновременно нажать на две кнопки главного устройства управления K4570CW для его завершения.

تنبيه: يؤدي الضغط غير المقصود لمدة وجيزة على زر إعادة الضبط، إلى بدء عملية الاقتران (مؤشرات الليد الخضراء الخاصة بجميع الأجهزة الأخرى للمنظومة مُشغلة). اضغط لمدة وجيزة وبالترزامن على زرّي الأمر K4570CW Master لإنهائها.



• Caratteristiche tecniche
• Technical features

• Caractéristiques techniques
• Technische Daten

• Características técnicas
• Technische eigenschappen



• Características técnicas
• Технические характеристики

المواصفات الفنية

 + 45 °C
 + 45 درجة مئوية
 + 5 °C
 + 5 درجة مئوية
 1 x 1,5 mm²
 1 x 1,5 mm²
 1 x 1,5 mm²
 2م 1,5 x 1
 110 – 240 Vac ; 50/60 Hz
 110 – 240 Vca ; 50/60 Hz
 110 – 240 B ; 50/60 Гц
 فولت 240 - 110; 60 - 50



Carichi	Lampada incandescente o lampada alogena	Lampada a LED
240 VAC	150 W	150 W
110 VAC	75 W	75 W
Tecnologia	Radio (Maglie di rete senza fili)	
Livello di potenza	<100mW	
Frequenza di banda	da 2,4 a 2,4835 GHz	
Loads	Filament lamp or halogen lamp	LED lamp
240 VAC	150 W	150 W
110 VAC	75 W	75 W
Technology	Radio (Wireless meshed network)	
Power level	<100mW	
Band frequency	from 2,4 to 2,4835 GHz	
Charges	Ampoule à incandescence ou lampe halogène	Ampoule à LED
240 VAC	150 W	150 W
110 VAC	75 W	75 W
Technologie	Radio (Réseau maillé sans fil)	
Niveau de puissance	<100mW	
Fréquence de bande	de 2,4 à 2,4835 GHz	
Stromlasten	Glühlampe oder Halogenlampe	LED-Lampe
240 VAC	150 W	150 W
110 VAC	75 W	75 W
Technologie	Radio (Maschen eines drahtlosen Netzes)	
Leistungsniveau	<100mW	
Bandfrequenz	von 2,4 bis 2,4835 GHz	
Cargas	Bombilla incandescente o bombilla halógena	Bombilla LED
240 VCA	150 W	150 W
110 VCA	75 W	75 W
Tecnología	Radio (Mallas de red sin hilos)	
Nivel de potencia	<100mW	
Frecuencia de banda	de 2,4 a 2,4835 GHz	
Ladingen	Gloei- of halogeenlamp	Ledlamp
240 VAC	150 W	150 W
110 VAC	75 W	75 W
Technologie	Radio (draadloos netwerkschakels)	
Vermogensniveau	<100mW	
Frequentieband	2,4 t/m 2,4835 GHz	

 + 45 °C
 + 45 درجة مئوية
 + 5 °C
 + 5 درجة مئوية
 1 x 1,5 mm²
 1 x 1,5 mm²
 1 x 1,5 mm²
 2مم 1,5 x 1
 110 – 240 Vac ; 50/60 Hz
 110 – 240 Vca ; 50/60 Hz
 110 – 240 B ; 50/60 Гц
 فولت 240 - 110; هرتز 60 - 50



Ladingen	Gloeï- of halogeenlamp	Ledlamp
240 VAC	150 W	150 W
110 VAC	75 W	75 W
Technologie	Radio (draadloos netwerkschakels)	
Vermogensniveau	<100mW	
Frequentieband	2,4 t/m 2,4835 GHz	
Cargas	Lâmpada incandescente ou lâmpada de halogênio	Lâmpada de LED
240 VCA	150 W	150 W
110 VCA	75 W	75 W
Tecnologia	Rádio (links de rede sem fio)	
Nível de potência	<100mW	
Frequência de banda	de 2,4 a 2,4835 GHz	
Нагрузка	Лампа накаливания или галогенная лампа	Светодиодная лампа
240 Пер.	150 Вт	150 Вт
110 Пер.	75 Вт	75 Вт
Технология	Радио (Ячейки беспроводной сети)	
Уровень мощности	<100мВт	
Полоса пропускания	от 2,4 до 2,4835 ГГц	
الأحمال	مصباح متوهج أو مصباح هالوجين	مصباح ليد
240 فولت تيار متردد	150 وات	150 وات
110 فولت تيار متردد	75 وات	75 وات
التكنولوجيا	راديو (شبكة متداخلة دون أسلاك)	
مستوى الجهد	>100ميغا وات	
نطاق التردد	من 2,4 حتى 2,4835 جيجا هرتز	

- Il prodotto funziona in modalità interruttore o in modalità dimmer
 - Viene consegnato in modalità interruttore
 - In modalità dimmer, è necessario utilizzare lampade a LED dimmerabili
 - Il passaggio alla modalità dimmer avviene tramite app
 - The product works in switch mode or in dimmer mode
 - It is provided in switch mode
 - In dimmer mode, it is necessary to use dimmer LED lamps
 - Switching to dimmer mode is done through the App

- Le produit fonctionne en mode interrupteur ou en mode dimmer
 - Il est livré en mode interrupteur
 - En mode dimmer il faut utiliser des lampes à LEDs dimmables
 - Le basculement en mode dimmer se fait depuis l'Appli
 - Das Produkt funktioniert entweder im Modus Schalter oder im Modus Dimmer
 - Das gelieferte Produkt ist werkseitig auf den Modus Schalter eingestellt
 - Im Modus Dimmer sind regelbare LED-Lampen zu verwenden
 - Das Umschalten auf den Dimmer-Modus erfolgt über App
 - El producto funciona en la modalidad interruptor o en la modalidad dimmer
 - Se entrega en la modalidad interruptor
 - En la modalidad dimmer, se han de utilizar lámparas de LED con regulación de intensidad
 - El paso a la modalidad dimmer se realiza mediante la app

- Het product werkt als een schakelaar of als een dimmer
 - Bij de levering werkt het als een schakelaar
 - In de werking als dimmer moeten dimbare ledlampen worden gebruikt
 - De overschakeling naar de werking als dimmer vindt met de app plaats
 - O produto funciona em modo interruptor ou em modo dimmer
 - É fornecido em modo interruptor
 - Em modo dimmer, é necessário utilizar lâmpadas de LED co dimmer (gradadores)
 - A passagem ao modo dimmer ocorre através da app
 - Устройство может работать в режиме выключателя или в режиме диммера
 - Устройство поставляется в режиме выключателя
 - В режиме диммера необходимо использовать диммируемые светодиодные лампы
 - Переход в режим диммера осуществляется через приложение

- يعمل المنتج في وضعية القاطع أو وضعية المخفت
 - يتم تسليمه في وضعية القاطع
 - في وضعية المخفت، يلزم استخدام مصابيح ليد قابلة للتخفيف
 - يتم الانتقال إلى وضعية المخفت بواسطة التطبيق

Il fabbricante, BTicino S.p.A., dichiara che il tipo di apparecchiatura radio Dimmer/Interruttore connesso art. K4411C è conforme alla direttiva 2014/53/UE. Il testo completo della dichiarazione di conformità UE è disponibile al seguente indirizzo Internet: www.bticino.it/rd

Hereby, BTicino S.p.A., declares that the radio equipment type Connected dimmer/switch item K4411C is in compliance with Directive 2014/53/EU. The full text of the EU declaration of conformity is available at the following internet address: www.bticino.it/rd