

M4315-PRO & M4320-PRO

HOME THEATER POWER MANAGEMENT

Quick Start Guide

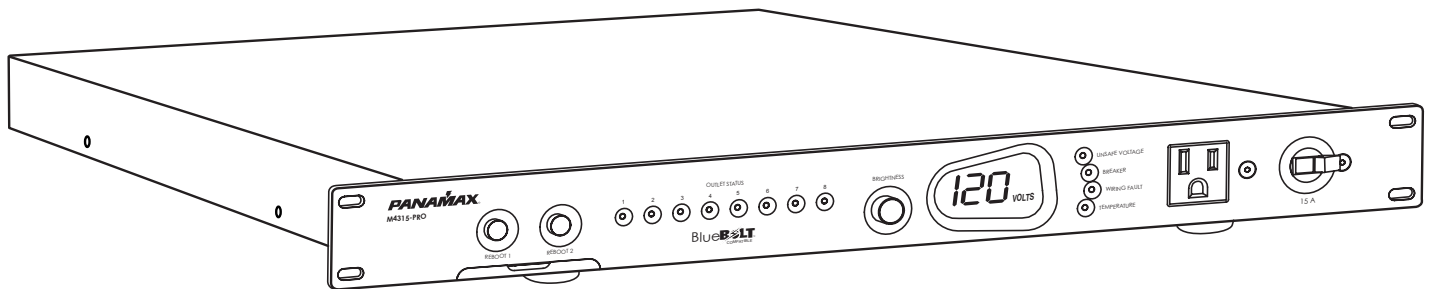

MODEL: M4315-PRO (15 AMP)

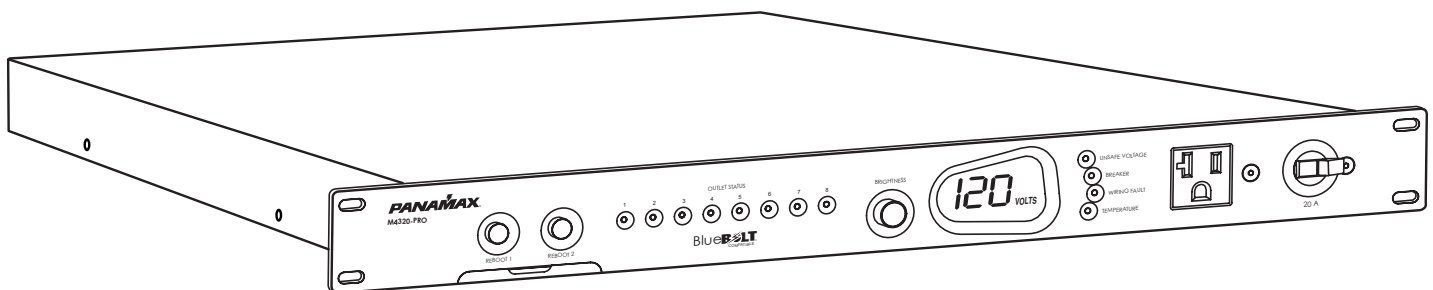

MODEL: M4320-PRO (20 AMP)

PANAMAX

M4315-PRO & M4320-PRO QUICK START GUIDE

For full instructions and warranty information visit www.panamax.com

BEFORE YOU BEGIN UNPACKING...

Inspect the unit upon receipt. In addition to this guide, the box should contain the following:

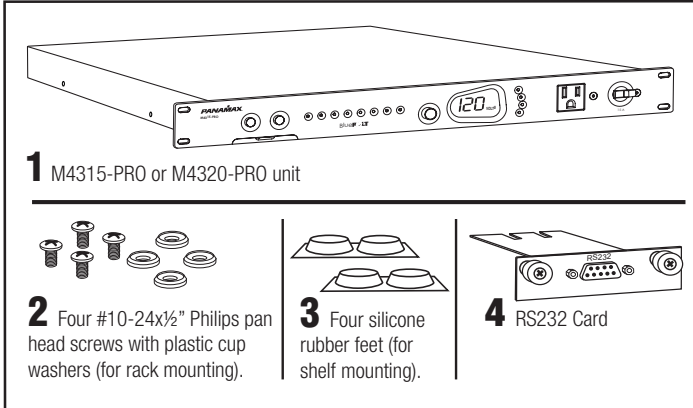

IMPORTANT SAFETY INSTRUCTIONS

1. Read these instructions. 2. Keep these instructions. 3. Heed all warnings. 4. Follow all instructions.
5. **WARNING:** Do not use this apparatus near water. To reduce the risk of fire or electric shock, do not expose this apparatus to rain or moisture.
6. **CAUTION** - Contains Always On Receptacles. To reduce risk of shock - Disconnect M4315-PRO from power source before servicing any equipment connected to M4315-PRO.
7. Clean only with dry cloth.
8. Do not install near any heat sources such as radiators, heat registers, stoves, or other apparatuses that produce heat.
9. Do not defeat the safety purpose of the polarized or grounding type plug. A polarized plug has two blades, with one wider than the other. A grounding type plug has two blades and a third grounding prong. The wide blade or the third prong is provided for your safety. If the provided plug does not fit into your outlet, consult an electrician for replacement of the obsolete outlet.
10. Protect the power cord from being walked on or pinched, particularly at plugs, convenience receptacles, and the point where they exit from the apparatus.
11. Only use attachments/accessories specified by the manufacturer.
12. Refer all servicing to qualified service personnel. Servicing is required when the apparatus has been damaged in any way, such as power-supply cord or plug is damaged, liquid has been spilled or objects have fallen into the apparatus, the apparatus has been exposed to rain or moisture, does not operate normally, or has been dropped.
13. Where the power cord is used as the main disconnect device, the disconnect device shall remain readily accessible.
14. This device must be connected to a main socket outlet with a protective earthing connection.

FRONT PANEL FEATURE OVERVIEW

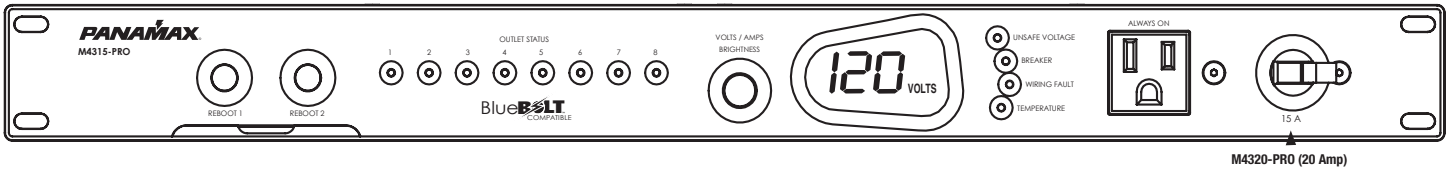

REBOOT 1 & 2: Press either button for 2 seconds to initiate a "reboot" sequence of outlet 1 or 2 (default). Press both simultaneously for 2 seconds to initiate a full power-up or shut down sequence. The front panel outlet is always on, unless the circuit breaker is set to OFF.

VOLTS/AMPS/BRIGHTNESS: Rotate knob for front panel brightness control, and press to toggle the meter between VOLTS and AMPS mode.

UNSAFE VOLTAGE: If the line voltage is less than 100 Vac or greater than 134 Vac, the outlets will shut off and this light will flash red.

BREAKER: Flashes red if the circuit breaker is OFF.

WIRING FAULT: Illuminates red if the house wiring is reverse-wired or the ground is not connected.

TEMPERATURE: Flashes red if the internal microprocessor temperature is greater than 60 °C.

PROFILES: These are configurations that dictate outlet sequencing timings and trigger assignments.

To change the profile, set the circuit breaker to OFF (the BREAKER light will flash red) and press REBOOT 1&2 simultaneously for 8 seconds. The meter will show the current profile: P1-P4 (presets), or PP (personal profile). A "personal profile" is a configuration that has been changed from the presets by an external control (through the COMMUNICATIONS CARD).

To change the preset profile, press REBOOT1 repeatedly until the desired profile is displayed. To select the displayed profile and exit, press REBOOT2. To exit without changing the profile, press REBOOT1 until "PE" (preset exit) is displayed, then press REBOOT2. Visit www.panamax.com for details on this procedure.

Users of the TCP/IP (BlueBOLT CV-1) card may access an additional "IP" menu by pressing REBOOT 1, cycling past PP and P1-P4 until IP is displayed. Then pressing REBOOT2 will display the unit's IP address, one octet at a time. For example, if the IP address is 192.168.1.50, then the meter will display 192, followed in 2 seconds by 168, then 1, then 50, and terminated by ---. The menu will then automatically exit and the unit will return to normal operation. If the unit has not yet obtained an IP address, the user should wait up to 2 minutes for DHCP to assign the address, or for the BlueBOLT-CV1 card to assign the default address (192.168.1.169) if DHCP fails.

DEFAULT OUTLET SEQUENCING (preset profile P1, by outlet #s):

With switching on and off BREAKER or holding both REBOOT buttons.

- Start up: 1→(1 sec)→2→(1 sec)→3→(1 sec)→4→(1 sec)→5→(1 sec)→6→(1 sec)→7→(5 sec)→8
- Shut down: 8→(5 sec)→7→(5 sec)→6→(1 sec)→5→(1 sec)→4→(1 sec)→3→(1 sec)→2→(1 sec)→1
- Reboot 1: 1(off)→(30 sec)→1(on)
- Reboot 2: 2(off)→(30 sec)→2(on)
- DC TRIGGER ON: 7(on)→(5 sec)→8(on)
- DC TRIGGER OFF: 8(off)→(5 sec)→7(off)

REAR PANEL FEATURE OVERVIEW

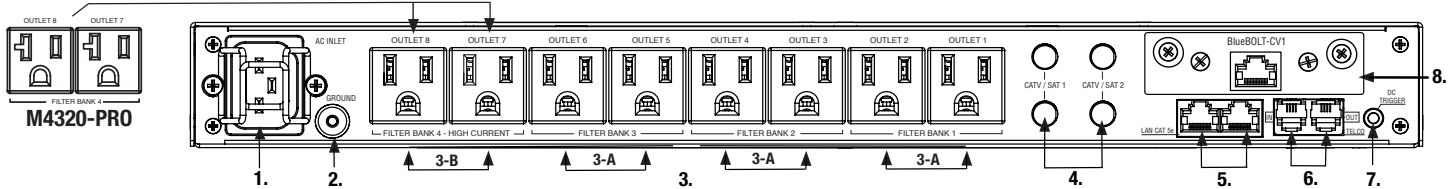

1. Power inlet: M4315-PRO (120 Vac/15 A, IEC 320 C14) do not remove steel retention clip. M4320-PRO (120 Vac/20 A, IEC 320 C20) do not remove steel retention clip.
2. Ground lug: connect to Panamax MOD-series signal protection module grounding busses with 14 AWG (<12" length) wire to expand signal protection capabilities
3. Outlets: all rear panel outlets are separately controlled. They are grouped into four (4) filter-isolated banks.

- 3-A** BANKS 1-3: filtered outlets (>76 dB @ 5 KHz – 150 KHz,
>46 dB @ 150 KHz – 5 MHz)
- 3-B** BANK 4: high-current outlets (>59 dB, 5 KHz – 450 KHz,
>46 dB @ 450 KHz – 5 MHz)

4. CATV/SAT 1 & 2: Universal voltage ($\pm 75V$ clamping), HD 1080i/p ready, <0.5 dB @ 0 Hz - 2.2 GHz.

5. LAN Cat 5e (10/100/1000BASE-T compatible): RJ-45 (8P8C) Ethernet protection pass-through.

6. Telco: RJ-11 (6P2C) analog telephone/DSL protection pass-through. Do not connect in reverse (OUT connects to outside).

7. DC Trigger: 1/8" stereo phone jack, \pm (5-24 VDC) tip-ring.

8. TCP/IP card (BlueBOLT) installed
Communications card: RS-232 (female DE-9) included, not installed.

BlueBOLT™ (Installed)

1. Connect an Ethernet cable (sold separately) between the BlueBOLT-CV1 card and an Internet router or modem with an established Internet connection.
 2. On-Line Registration (Step 2 of 2)
- Your BlueBOLT™ enabled Power Management Component is completely plug-and-play and does not require any software installation. The online BlueBOLT™ control interface is operated through your web browser.
- a) Using any Internet connected computer go to www.mybluebolt.com using your standard Internet browser.
 - b) Follow the on screen instructions to create an account and/or take control of your BlueBOLT™ enabled product. Note: you will need the BlueBOLT-CV1's unique MAC address and challenge key (provided on the card's protective packaging as well as on the label of the card itself) in order to register the unit online.
 - c) Once you input the MAC address and included challenge key, if BlueBOLT™ cannot detect your device (please allow up to 20 seconds), please follow the on-screen troubleshooting guide. Also confirm the Power Management Component is properly connected to the Internet.
 - Is your Power Management Component receiving power? Check the power cable and confirm the unit is on.
 - Is your BlueBOLT-CV1 card installed properly? The "Link" light should be illuminated (solid green) and the "Activity" light should be blinking intermittently (green).
 - Is your Internet connection functioning? Can you access a general web page?
 - Is your BlueBOLT-CV1 card connected to your internet router or modem? Check the Ethernet cable and confirm that the unit is connected to an active Internet connection, and make sure those connected devices are receiving power.
 - If you have answered "Yes" to all of these questions and are still unable to connect your Power Management component, please contact Panamax customer service at 1-800-472-5555.

FCC CLASS B DIGITAL DEVICE INFORMATION

This equipment (BlueBOLT™ IP Card) has been tested and found to comply with the limits for a Class B digital device, pursuant to part 15 of the FCC Rules. These limits are designed to provide reasonable protection against harmful interference in a residential installation. This equipment generates, uses and can radiate radio frequency energy and, if not installed and used in accordance with the instructions, may cause harmful interference to radio communications. However, there is no guarantee that interference will not occur in a particular installation.

RS-232 INSTALLATION (optional)

It is recommended that you read the entire instructions list before proceeding. The BlueBOLT-CV-1 should already be factory installed in this Panamax Pro component. To switch from BlueBOLT functionality to RS-232 connectivity, follow these steps:

1. Unplug M4315-PRO or M4320-PRO Power Management Component from wall.
2. Unplug Ethernet cable from BlueBOLT-CV1 card.
3. Remove the BlueBOLT-CV-1 card using thumbscrews. Note minimal torque should be applied in removal of the existing card.
4. Remove RS-232 card from protective packaging.
5. Noting the 2 guiding channels within the card slot, gently slide the RS-232 card into the card slot, making sure to screw the thumbscrews down for a snug and secure fit.
6. Connect RS-232 cable (sold separately) to the RS-232 card to establish a connection between the Power Management component and an RS-232 enabled Home Theater control device.
7. Plug in Power Management Component to an AC power receptacle.

\$5,000,000 Connected Equipment Limited Protection Policy*

All Panamax Warranties and Connected Equipment Policies are valid only in the United States & Canada.

Panamax Limited Product Warranty*

Panamax Inc. warrants to the purchaser of this product for a period of three (3) years from the date of purchase, that the unit shall be free of defects in design, material or workmanship, and Panamax Inc. will repair or replace any defective unit.

*Full Warranty and policy Information available at www.panamax.com

CAUTION! WARRANTY LIMITATION FOR INTERNET PURCHASERS

Panamax products purchased through the Internet do not carry a valid Product Warranty or Connected Equipment Protection Policy unless purchased from an Authorized Panamax Internet Dealer and the original factory serial numbers are intact (they must not have been removed, defaced or replaced in any way). Purchasing from an Authorized Panamax Internet Dealer insures that the product was intended for consumer use, has passed all quality inspections and is safe. Buying through auction sites or unauthorized dealers may result in the purchase of salvaged, failed and/or products not intended for use in the US. In addition, Authorized Panamax Internet dealers have demonstrated sufficient expertise to insure warranty compliant installations.

For a list of Authorized Panamax Internet Dealers go to www.panamax.com

PANAMAX

1690 Corporate Circle, Petaluma, CA 94954
707-283-5900 • www.panamax.com

M4315-PRO & M4320-PRO *Guía de Inicio Rápido*

Para obtener instrucciones completas e información www.panamax.com garantía de visita

ANTES DE SACAR EL PRODUCTO DE SU ENVOLTURA...

Inspeccione la unidad en cuanto la reciba. Además de esta guía, la caja debe contener lo siguiente:

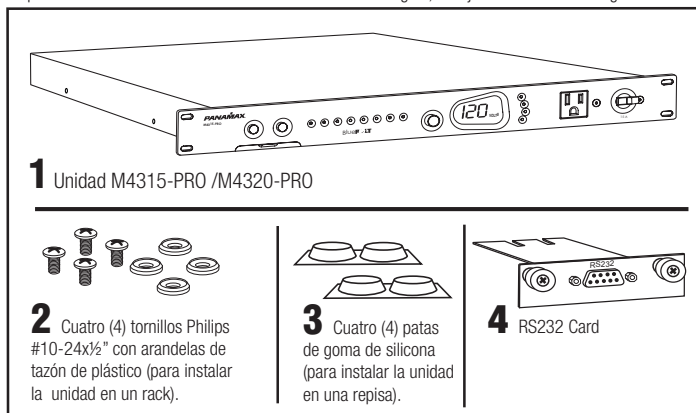

1 Unidad M4315-PRO /M4320-PRO

2 Cuatro (4) tornillos Philips #10-24x½" con arandelas de tazón de plástico (para instalar la unidad en un rack).

3 Cuatro (4) patas de goma de silicona (para instalar la unidad en una repisa).

4 RS232 Card

INSTRUCCIONES DE SEGURIDAD IMPORTANTES

1. Lea estas instrucciones. 2. Conserve estas instrucciones. 3. Respete todas las advertencias. 4. Siga todas las instrucciones.
5. **ADVERTENCIA:** No utilice este aparato cerca del agua. Para reducir el riesgo de incendio o descarga eléctrica, no exponga este aparato a la lluvia ni a la humedad.
6. **PRECAUCIÓN** – Contiene receptáculos siempre activados. Para reducir el riesgo de sufrir una descarga – Desconecte la unidad M4315-PRO de la fuente de suministro de corriente antes de dar servicio al equipo conectado al M4315-PRO.
7. Limpie utilizando sólo un trapo seco.
8. No instale la unidad cerca de fuentes de calor tales como radiadores, registros de calor, calefacciones ni otros aparatos que produzcan calor.
9. No anule la función de seguridad del enchufe polarizado o con conexión a tierra. Los enchufes polarizados cuentan con dos dientes, uno más ancho que el otro. Los enchufes con conexión a tierra tienen dos dientes y una tercera espiga de contacto a tierra. El diente ancho y la espiga se proporcionan a fin de brindar mayor seguridad. Si el enchufe suministrado no entra en su tomacorriente, consulte a un electricista a fin de que reemplace el tomacorriente obsoleto.
10. Proteja el cable eléctrico y evite pisarlo o pincharlo, especialmente en los enchufes, receptáculos y en el punto en donde salen del aparato.
11. Sólo use aditamentos/accesorios especificados por el fabricante.
12. Encargue todas las reparaciones y mantenimiento a personal debidamente calificado. Se requiere dar servicio técnico al aparato cuando ha sufrido alguna avería, como daños en el cable o enchufe de suministro eléctrico, si algún líquido u objeto se ha introducido entro del aparato, si el aparato ha sido expuesto a la lluvia o humedad, si no opera normalmente o si se ha caído al suelo.
13. En circunstancias en las que el cable eléctrico sea utilizado como principal medio de desconexión, el dispositivo de desconexión deberá estar fácilmente accesible.
14. Este dispositivo deberá estar conectado a un tomacorriente principal equipado con una conexión de protección a tierra.

PANEL FRONTAL Descripción general de funciones

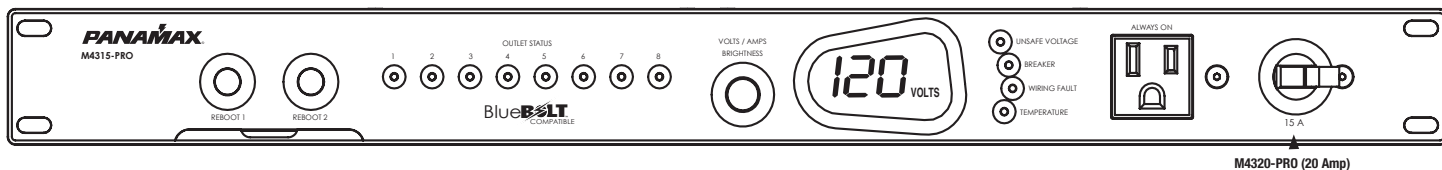

REBOOT 1 & 2: Pulse cualquier botón durante 2 segundos para iniciar un "reinicio" de la secuencia de salida de 1 o 2 (por defecto). Presione ambos simultáneamente durante 2 segundos para iniciar una potencia en marcha o apagar la secuencia. La salida del panel frontal está siempre, a menos que el interruptor está ajustado en OFF.

VOLTS/AMPS/BRIGHTNESS: Gire la perilla para delante del panel de control de brillo, y pulse para cambiar el medidor de voltios y entre el modo de AMPS.

UNSAFE VOLTAGE: Si el voltaje de línea es inferior a 100 VAC o superior a 134 Vac, los puntos de venta se apagará y esta luz parpadea en rojo.

BREAKER: Parpadea en rojo si el interruptor está en OFF.

WIRING FAULT: Se ilumina en rojo si el cableado de la casa es al revés-por cable o el terreno no está conectado.

TEMPERATURE: Parpadea en rojo si la temperatura del microprocesador interno es superior a 60 ° C.

PROFILES: Estas son las configuraciones que determinan la secuencia de salida y la asignación de tiempos de activación.

Para cambiar el perfil, establezca el interruptor en OFF (BREAKER la luz parpadea en rojo) y pulse REBOOT 1 y 2 simultáneamente durante 8 segundos. El medidor mostrará el perfil actual: P1-P4 (presets), o PP (perfil personal). Un "perfil personal" es una configuración que se ha cambiado de los presets de un control externo (a través de la tarjeta de comunicación)

Para cambiar el perfil predeterminado, REBOOT1 pulse varias veces hasta que el perfil deseado en la pantalla. Para seleccionar el perfil de muestra y de salida, REBOOT2 prensa. Para salir sin cambiar el perfil, pulse hasta REBOOT1 "PE" (salida predefinidos) se muestra, a continuación, REBOOT2 prensa. Visite www.panamax.com para más detalles sobre este procedimiento.

Los usuarios de el tarjeta con protocolo TCP / IP (BlueBOLT CV-1), se pueden acceder a una adicional IP menú, por pulsando REBOOT 1 y ciclismo pasado PP y P1-P4 hasta que aparezca IP se mostrará . Entonces REBOOT2 pulse para mostrar la unidad de la dirección IP, un octeto en un momento. Por ejemplo, si la dirección IP es 192.168.1.50, el medidor mostrará 192, seguido en 2 segundos por 168, luego 1, luego 50, y terminado por ---. El menú se cerrará automáticamente y la unidad volverá al funcionamiento normal. Si la unidad aún no ha obtenido una dirección IP, el usuario debe esperar hasta 2 minutos para que el protocolo DHCP para asignar la dirección, o para la BlueBOLT-CV1 para asignar la dirección por defecto (192.168.1.169) si DHCP falla.

SECUENCIA PREDETERMINADA DEL TOMACORRIENTE (perfil preajustado P1, por #s de tomacorriente):

Con el encendido y apagado BREAKER o explotación, tanto REBOOT botones.

- Start up: 1→(1 sec)→2→(1 sec)→3→(1 sec)→4→(1 sec)→5→(1 sec)→6→(1 sec)→7→(5 sec)→8
- Shut down: 8→(5 sec)→7→(5 sec)→6→(1 sec)→5→(1 sec)→4→(1 sec)→3→(1 sec)→2→(1 sec)→1
- Reboot 1: 1(off)→(30 sec)→1(on)
- Reboot 2: 2(off)→(30 sec)→2(on)
- DC TRIGGER ON: 7(on)→(5 sec)→8(on)
- DC TRIGGER OFF: 8(off)→(5 sec)→7(off)

CARACTERÍSTICAS GENERALES (panel posterior).

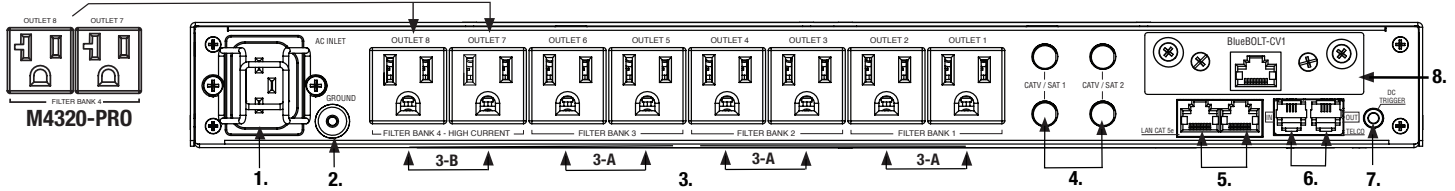

1. Conector eléctrico de entrada:

M4315-PRO (120 Vac/15 A, IEC 320 C14) no quite clip de retención de acero.
M4320-PRO (120 Vac/20 A, IEC 320 C20) no quite clip de retención de acero.

2. Orejeta de toma de tierra: conectarla a buses de módulo de puesta a tierra de protección de señal de la serie MOD de Panamax con alambre 14 AWG (<12" de longitud).

3. Tomacorriente: todos los tomacorrientes del panel exterior están controlados por separado. Están agrupados en cuatro (4) tiras aisladas con filtros.

- 3-A** TIRAS 1-3: tomacorrientes filtrados (>76 dB @ 5 KHz – 150 KHz, >46 dB @ 150 KHz – 5 MHz)
- 3-B** TIRA 4: tomacorrientes de alta corriente (>59 dB, 5 KHz – 450 KHz, >46 dB @ 450 KHz – 5 MHz)

4. CATV/SAT 1 & 2: Universal voltage ($\pm 75V$ clamping), HD 1080i/p ready, <0.5 dB @ 0 Hz - 2.2 GHz.

5. LAN Cat 5e (compatible con 10/100/1000BASE-T): Pass-through de protección Ethernet RJ-45 (8P8C).

6. Telco: Teléfono análogo/pass-through de protección DSL RJ-11 (6P2C). No conectar invertidamente (la OUT se conecta al exterior).

7. DC Trigger: 1/8" stereo phone jack, $\pm (5-24 VDC)$ tip-ring.

8. TCP / IP de la tarjeta (BlueBOLT) instalado

Tarjeta de comunicación: RS-232 (DE femenino-9) incluido, no se instala.

BlueBOLT™ (Installed)

1. Conecte un cable Ethernet (se vende por separado) entre las BlueBOLT-CV1 y un router de Internet o un módem con una conexión a Internet.

2. Inscripción On-Line (Paso 2 de 2)

Su BlueBOLT™ permitido componente de gestión de energía es totalmente plug-and-play y no requiere ninguna instalación de software. La línea de control BlueBOLT™ interfaz es operado a través de su navegador web.

a) El uso de cualquier computadora conectada a Internet vaya a www.mybluebolt.com utilizando su navegador de Internet estándar.

b) Siga las instrucciones en pantalla para crear una cuenta y / o tomar el control de su BlueBOLT producto habilitado. Tenga en cuenta, usted necesitará el BlueBOLT dirección MAC de CV1 único y clave desafío (siempre relativa a los envases de protección de la tarjeta, así como en la etiqueta de la propia tarjeta) para el registro en línea de la unidad.

c) Una vez que usted ingresa la dirección MAC y clave incluido desafío, si BlueBOLT™ no se puede detectar su dispositivo (por favor, permita hasta 20 segundos), por favor, siga la guía de solución de problemas de pantalla. Confirman también el componente de gestión de alimentación está correctamente conectado a Internet.

- Es su componente de gestión de energía que reciben el poder? Compruebe el cable de alimentación y confirmar la unidad está encendida.
- ¿Es su BlueBOLT-CV1 instalado correctamente? El "vínculo" ligero deben estar iluminados (verde sólido) y la "actividad" la luz debería parpadear intermitentemente (verde).
- ¿Es su funcionamiento de la conexión a Internet? ¿Puedes acceder a una página web en general?
- ¿Es su BlueBOLT-CV1 conectado al router de Internet o módem? Compruebe que el cable Ethernet y confirmar que la unidad está conectada a una conexión a Internet activa, y asegúrese de que los dispositivos conectados están recibiendo alimentación.
- Si ha contestado "Sí" a todas estas preguntas y sigue sin poder conectar su componente de gestión de energía, por favor, póngase en contacto con Servicio al Cliente de Panamax 1-800-472-5555.

INFORMACIÓN DEL DISPOSITIVO DIGITAL CLASE B DE LA FCC

Este equipo (BlueBOLT™ IP Card) ha sido probado y se encuentra que cumple con los límites para un dispositivo digital clase B, conforme a la parte 15 de las reglas de la FCC. Estos límites están diseñados para proveer una protección razonable contra interferencia dañina en una instalación residencial. Este equipo genera aplicaciones y puede irradiar energía de radio frecuencia y si no se instala y usa de acuerdo con las instrucciones, puede causar interferencia dañina a las radio comunicaciones. Sin embargo, no hay garantía de que no ocurra interferencias en una instalación en particular.

RS-232 INSTALLATION (optional)

Se recomienda que lea la lista completa de instrucciones antes de proceder. El BlueBOLT-CV1 debe estar ya instalado de fábrica en este Panamax Pro componente. Para pasar de la funcionalidad de BlueBOLT a RS-232, siga estos pasos:

- 1.** Desenchufe M4315 o M4320-PRO-PRO de gestión de energía de componentes de la pared.
- 2.** Desconecte el cable Ethernet de BlueBOLT-CV1 de la tarjeta.
- 3.** Retire el BlueBOLT-CV1 tarjeta mediante tornillos. Nota par mínimo debe ser aplicado en la eliminación de la tarjeta existente.
- 4.** Retire la tarjeta RS-232 de embalaje de protección.
- 5.** Tomando nota de los 2 canales de guía dentro de la ranura de la tarjeta, deslice suavemente la tarjeta RS-232 en la ranura de la tarjeta, asegurándose de que los tornillos de rosca hacia abajo para un ajuste cómodo y seguro.
- 6.** Conectar cable RS-232 (se vende por separado) a la tarjeta RS-232 para establecer una conexión entre el componente de gestión de energía y un puerto RS-232 activado Home Theater dispositivo de control.
- 7)** Conecte el componente de gestión de energía a un receptáculo de alimentación de CA.

\$ 5.000.000 equipo conectado limitada política de protección *

Todas las garantías Panamax y conectado Políticas de equipo son sólo válidos en los Estados Unidos y Canadá

Panamax Garantía limitada del producto

Todas las garantías Panamax y conectado Políticas de equipo son sólo válidos en los Estados Unidos y Canadá Panamax, Inc. garantiza al comprador de este producto por un período de tres (3) años a partir de la fecha de compra, que la unidad estará libre de defectos de diseño, material o mano de obra, y Panamax, Inc. reparará o reemplazará cualquier defecto unidad.

Garantía completa está disponible en www.panamax.com

¡ATENCIÓN! LIMITACIÓN DE GARANTÍA PARA LOS COMPRADORES DE INTERNET

Panamax, los productos comprados a través de Internet no tienen una garantía de producto válida o un equipo conectado Política de Protección de menos comprarse a un Distribuidor Autorizado de Internet Panamax y los números de serie originales de fábrica están intactas (no debe haber sido eliminado, modificado o sustituido de alguna manera). Compra de un distribuidor autorizado de Internet Panamax asegura que el producto estaba destinado para el uso del consumidor, ha pasado todas las inspecciones de calidad y es seguro. La compra a través de sitios de subastas o los distribuidores no autorizados puede resultar en la compra de salvarse, no y / o productos no destinados al uso en los EE.UU.. Además, los Panamax, los distribuidores autorizados de Internet han demostrado conocimientos suficientes para asegurar la instalación conforme a la garantía.

Para obtener una lista de distribuidores autorizados Panamax Internet, vaya a www.panamax.com

PANAMAX

1690 Corporate Circle, Petaluma, CA 94954
707-283-5900 • www.panamax.com

M4315-PRO & M4320-PRO Guide de démarrage rapide

Pour obtenir des instructions complètes et des informations de garantie consultez www.panamax.com

AVANT DE SORTIR VOTRE PRODUIT DE L'EMBALLAGE...

Inspectez bien votre appareil dès sa réception. Outre ce manuel, l'emballage doit contenir les éléments suivants :

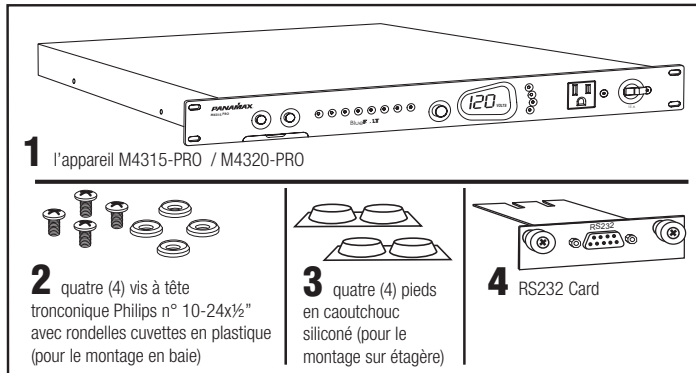

1 l'appareil M4315-PRO / M4320-PRO

2 quatre (4) vis à tête tronconique Philips n° 10-24x1/2" avec rondelles cuvettes en plastique (pour le montage en baie)

3 quatre (4) pieds en caoutchouc siliciné (pour le montage sur étagère)

4 RS232 Card

MESURES DE SÉCURITÉ IMPORTANTES

1. Lisez ces instructions. 2. Conservez ces instructions. 3. Tenez compte de tous les avertissements.
4. Suivez toutes les instructions.
5. **AVERTISSEMENT** : N'utilisez pas cet appareil près d'eau. Pour réduire les risques d'incendie ou de choc électrique, n'exposez pas l'appareil à la pluie ou à l'humidité.
6. **ATTENTION !** Contient des éléments toujours sous tension. Pour réduire les risques de choc électrique, débranchez le M4315-PRO de la source d'alimentation avant d'effectuer l'entretien de tout équipement connecté au M4315-PRO.
7. Nettoyez uniquement avec un chiffon sec.
8. N'installez pas l'appareil près de sources de chaleur telles que des radiateurs, des grilles de chauffage, des cuisinières ou autres appareils qui produisent de la chaleur.
9. Ne contournez pas le dispositif de sécurité de la fiche polarisée ou de mise à la terre. Une fiche polarisée a deux lames, dont une plus large que l'autre. Une fiche de mise à la terre a deux lames et une troisième broche de mise à la terre. La lame large ou troisième broche est fournie pour votre sécurité. Si la fiche fournie n'est pas adaptée à votre prise de courant, consultez un technicien pour le remplacement de la prise obsolète.
10. Placez le cordon d'alimentation de façon à le protéger et qu'il ne soit pas pincé ou que personne ne marche dessus, surtout au niveau des fiches, des prises de service et du point de sortie de l'appareil.
11. N'utilisez que les accessoires spécifiés par le fabricant.
12. Toutes les réparations doivent être effectuées par des techniciens qualifiés. Il est nécessaire de réparer l'appareil s'il a été endommagé de quelque façon que ce soit, par exemple le cordon d'alimentation ou la fiche est endommagé, du liquide a été renversé sur l'appareil ou des objets sont tombés à l'intérieur, l'appareil a été exposé à la pluie ou à l'humidité, ne fonctionne pas normalement ou est tombé.
13. Quand le cordon d'alimentation est utilisé comme dispositif de déconnexion principal, il doit être facilement accessible.
14. Cet appareil doit être connecté à une prise dotée d'une connexion à la terre de protection.

FRONT PANEL FONCTIONNALITÉ

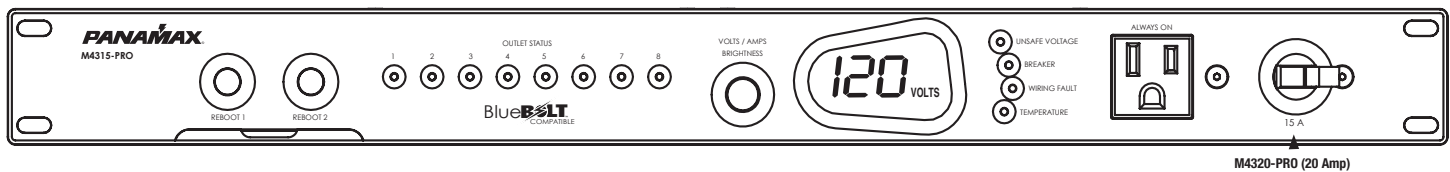

M4320-PRO (20 Amp)

REBOOT 1 & 2: Appuyez sur un bouton pendant 2 secondes pour lancer un "reboot" séquence de sortie 1 ou 2 (par défaut).

Appuyez sur les deux simultanément pour 2 secondes pour lancer un plein pouvoir ou arrêter la séquence descendante. La sortie du panneau avant est toujours, à moins que le disjoncteur est réglé sur OFF.

VOLTS/AMPS/BRIGHTNESS: Tournez le bouton pour le contrôle de la luminosité du panneau avant et appuyez sur pour basculer entre le compteur et VOLTS AMPS mode.

UNSAFE VOLTAGE: Si la tension de ligne est inférieure à 100 Vac ou supérieure à 134 Vac, les débouchés se fermer et cette lumière clignote en rouge.

BREAKER: Rouge clignote si le disjoncteur est OFF.

WIRING FAULT: S'allume en rouge si le câblage de la maison est rétro-câblé ou le sol n'est pas connecté.

TEMPERATURE: Clignote en rouge si la température interne du microprocesseur est supérieure à 60 ° C.

SEQUENCE DE SORTIE DE PROFILS : Ce sont des configurations qui dictent la prise de séquençage timings et les affectations de déclenchement.

Pour changer de mode, réglez le disjoncteur en position OFF (la lumière BREAKER clignote en rouge) et appuyez sur REBOOT 1 & 2 simultanément pendant 8 sec. Le compteur affiche le profil actuel:

P1-P4 (presets), or PP (personal profile). A "personal profile" est une configuration qui a été remplacée par les presets par un contrôle externe (via la carte de communication).

Pour changer de mode prédéfini, REBOOT1 appuyez plusieurs fois jusqu'à ce que le profil désiré est affiché. Pour sélectionner le mode affiché et de sortie, REBOOT2 presse. Pour sortir sans changer le mode, appuyez sur jusqu'à REBOOT1 "PE" (sortie pré-réglé) est affiché, puis REBOOT2 presse. Visitez www.panamax.com pour plus de détails sur cette procédure.

Les utilisateurs du protocole TCP / IP (la carte de BlueBOLT CV-1) mai accéder à additionnelle "IP" du menu en appuyant sur REBOOT 1, cyclisme passé PP et P1-P4 jusqu'à ce que IP est affiché. Puis REBOOT2 appuyer sur l'unité d'affichage de l'adresse IP, un octet à la fois. Par exemple, si l'adresse IP est 192.168.1.50, puis le compteur affiche 192, suivie en 2 secondes par 168, puis 1, puis 50, et terminée par ---. Le menu affichera alors automatiquement la sortie et l'unité sera de retour au fonctionnement normal. Si l'unité n'a pas encore obtenu une adresse IP, l'utilisateur doit attendre jusqu'à 2 minutes pour le protocole DHCP pour attribuer l'adresse, ou pour la BlueBOLT-CV1 à attribuer l'adresse par défaut (192.168.1.169) si DHCP a échoué.

SÉQUENCE DES PRISES PAR DÉFAUT (profil préconfiguré P1, par numéros de prise) :

Avec la mise sous tension et hors BREAKER ou tenant à la fois REBOOT boutons.

- Start up: 1→(1 sec)→2→(1 sec)→3→(1 sec)→4→(1 sec)→5→(1 sec)→6→(1 sec)→7→(5 sec)→8
- Shut down: 8→(5 sec)→7→(5 sec)→6→(1 sec)→5→(1 sec)→4→(1 sec)→3→(1 sec)→2→(1 sec)→1
- Reboot 1: 1(off)→(30 sec)→1(on)
- Reboot 2: 2(off)→(30 sec)→2(on)
- DC TRIGGER ON: 7(on)→(5 sec)→8(on)
- DC TRIGGER OFF: 8(off)→(5 sec)→7(off)

APERÇU DES FONCTIONNALITÉS (panneau arrière)

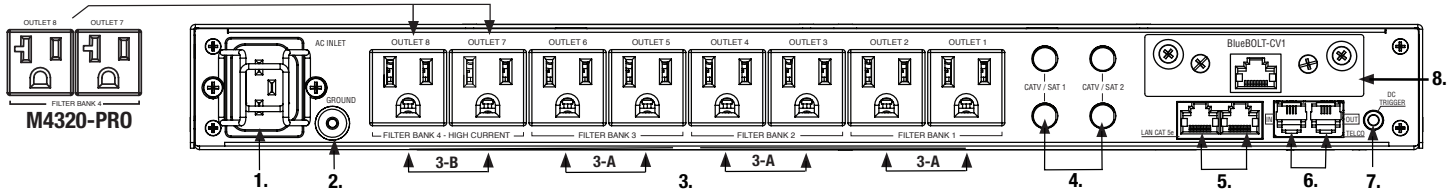

1. Power inlet: M4315-PRO (120 Vac/15 A, IEC 320 C14) Ne pas enlever une agrafe de retenue en acier.
M4320-PRO (120 Vac/20 A, IEC 320 C20) Ne pas enlever une agrafe de retenue en acier.

2. Cosse de mise à la terre : connectez-la aux manchons de mise à la terre du module de protection du signal du Panamax série MOD avec du fil 14 AWG (<30 cm de long).

3. Prises : toutes les prises du panneau arrière sont contrôlées séparément. Elles sont regroupées en quatre (4) blocs isolés par filtre.

3-A BLOCS 1-3 : prises filtrées (>76 dB @ 5 KHz – 150 KHz,
>46 dB @ 150 KHz – 5 MHz)

3-B BLOC 4 : prises haute tension (>59 dB, 5 KHz – 450 KHz,
>46 dB @ 450 KHz – 5 MHz)

4. CATV/SAT 1 & 2: Universal voltage ($\pm 75V$ clamping), HD 1080i/p ready,
<0.5 dB @ 0 Hz - 2.2 GHz.

5. LAN Cat. 5e (compatible 10/100/1000BASE-T) : passe-système de protection
Ethernet RJ-45 (8P8C).

6. Telco : passe-système de protection DSL/téléphone analogique RJ-11 (6P2C).
N'effectuez pas de connexions inversées (LIGNE connectée à l'extérieur).

7. DC Trigger: 1/8" stereo phone jack, $\pm (5-24 VDC)$ tip-ring

8. TTCP / IP de la carte (BlueBOLT) installé
Carte de communication: RS-232 (DE-9 femelle) inclus, pas installé.

BlueBOLT™ (installée)

1. Branchez un câble Ethernet (vendu séparément) au BlueBOLT-card CV1 à établir une connexion Internet.

2. Inscription en ligne (Étape 2 de 2)

Votre BlueBOLT permis Power Management Component est totalement plug-and-play et ne nécessite aucune installation de logiciel. BlueBOLT est exploité via votre navigateur Web.

a) Aller au www.mybluebolt.com sur votre ordinateur en utilisant votre navigateur Internet standard.

b) Suivez les instructions à l'écran pour créer un compte et / ou de prendre le contrôle de votre gestion de l'alimentation des composants. Notez que vous aurez besoin du BlueBOLT-CV1 unique adresse MAC et le Défi-clé (fourni sur l'emballage de protection de la carte ainsi que sur une étiquette sur la carte elle-même) afin d'enregistrer la ligne unité.

c) Si BlueBOLT ne peut pas détecter votre appareil, s'il vous plaît suivez le guide de dépannage à l'écran. Également confirmer la puissance de gestion de composants est bien connecté à l'Internet.

- Gestion de l'alimentation est votre composant récepteur pouvoir? Vérifiez le câble d'alimentation et de confirmer l'appareil est allumé.
- Votre BlueBOLT-card CV1 installé correctement? Le "lien" de la lumière devrait être éclairé (ambre solide ou vert) et «l'activité» de la lumière devrait être clignotant de façon intermittente (orange ou vert).
- Fonctionnement est votre connexion Internet?
- Votre BlueBOLT-card CV1 connecté à Internet? Vérifiez que le câble Ethernet et de confirmer l'unité est connectée à une connexion Internet active.
- Si vous avez répondu «oui» à toutes ces questions et ne sont toujours pas vous connecter votre Power composante gestion, Panamax, s'il vous plaît contactez le service à la clientèle au 1-800-472-5555.

L'INFORMATION DE DISPOSITIF DE LA CLASSE B DIGITAL DE FCC

Cet équipement (BlueBOLT™ IP Card) a été examiné et avéré pour être conforme aux limites pour un dispositif numérique de la classe B, conformément à la partie 15 des règles de FCC. Ces limites sont conçues pour assurer la protection raisonnable contre l'interférence nocive dans une installation résidentielle. Cet équipement se produit, des utilisations et peut rayonner l'énergie de radiofréquence et, sinon installé et utilisé selon les instructions, peut causer l'interférence nocive aux communications par radio. Cependant, il n'y a aucune interférence de garantie cela ne se produira pas dans une installation particulière.

RS-232 INSTALLATION (facultatif)

Il est recommandé de lire la liste des instructions avant de poursuivre. Le BlueBOLTCV-1 doit déjà être installé en usine dans ce Panamax Pro composant. Pour passer de la fonctionnalité BlueBOLT à RS-232 connectivité, procédez comme suit:

1. Débranchez Gestion de l'alimentation de composants au mur.
2. Débranchez le câble Ethernet de BlueBOLTCV-1 carte.
3. Retirez le BlueBOLTCV-1 carte à l'aide vis. Note de couple minimales devraient être appliquées dans l'enlèvement de la carte actuelle.
4. Retirez la carte RS-232 de l'emballage de protection.
5. Notant les 2 canaux de guidage dans le logement de la carte, doucement glisser le RS-232 carte dans la fente de carte et s'assurer de visser les vis du bas pour un ajustement confortable et sécurisé.
6. Connecter câble RS-232 (vendu séparément) au port RS-232 pour établir une connexion entre le composant Gestion de l'alimentation et un câble RS-232 a permis Home Theater dispositif de contrôle.
7. Plug in Power Management composant à une prise secteur.

\$ 5,000,000 Connected Equipment Limited Protection Policy *

Toutes les garanties Panamax et Connected politiques d'équipement ne sont valables que dans les États-Unis et au Canada.

Panamax Garantie limitée du produit

Panamax Inc mandats à l'acheteur de ce produit pour une période de trois (3) ans à compter de la date d'achat, que l'unité ne doit être exempté de défauts de conception, de matériau ou de fabrication et Panamax Inc s'engage à réparer ou remplacer toute défectueux unité.

*Garantie complète est disponible à www.panamax.com

ATTENTION! LIMITATION DE GARANTIE POUR LES ACHETEURS SUR INTERNET

Panamax produits achetés par l'intermédiaire de l'Internet ne portent pas une garantie de produit valide ou Connecté à moins que la politique de protection d'équipement acheté chez un concessionnaire autorisé de type Panamax et les numéros de série d'origine en usine sont intacts (ils ne doivent pas avoir été enlevé, effacé ou remplacé en aucune manière). Acheter à un revendeur autorisé de Panamax assure que le produit était destiné à la consommation, a passé tous les contrôles qualité et est sans danger. L'achat des sites d'enchères ou des revendeurs non agréés mai entraîner l'achat de matériaux récupérés, a échoué et / ou de produits non destinés à être utilisés aux États-Unis. En outre, les concessionnaires autorisés Panamax Internet ont démontré une expertise suffisante pour assurer la garantie des installations conformes.

Pour obtenir une liste des détaillants autorisés Internet Panamax aller à www.panamax.com

PANAMAX

1690 Corporate Circle, Petaluma, CA 94954
707-283-5900 • www.panamax.com



1690 Corporate Circle, Petaluma, CA 94954 • 707-283-5900

www.panamax.com